

راهنمای دارنده محصول



NEW PEUGEOT 2008



بِسْمِ اللَّهِ الرَّحْمَنِ الرَّحِيمِ

در صورت مفقود شدن دفترچه راهنمای محصول، شما می‌توانید آن را از وب سایت شرکت، به آدرس :

www.ikco-peugeot.ir

چاپ نمایید. یا با نمایندگی‌های منتخب ایکاپ مشاوره نمایید.

خوش آمدید

در این کتابچه راهنما، همه تجهیزات موجود در همه مدل‌ها معرفی می‌شوند. متناسب با وضعیت نهایی ساخت خودرو، مدل خودرو و ویژگی‌های خاص کشور شما، بخشی از تجهیزات شرح داده شده در این سند به خودروی شما مربوط می‌شود. توضیحات و تصاویر، الزام‌آور و قطعی نیستند. شرکت پژو، ایکاپ و ایران خودرو، حق تغییر ویژگی‌های فنی و تجهیزات و لوازم جانبی را، بدون اینکه مجبور باشد این کتابچه راهنما را به‌روز کند، برای خود محفوظ می‌داند. این سند بخشی لاینفک از خودروی شماست. در صورت فروش خودرو، این کتابچه را نیز به مالک جدید بدهید.

سیاس که پژو ۲۰۰۸ را انتخاب کرده‌اید. هدف از ارائه این کتابچه راهنما این است که شما بیشترین بهره‌برداری را از خودروی خود در همه موقعیت‌های زندگی داشته باشید.

علائم کلیدی

! هشدار مربوط به ایمنی

کمک به محافظت از طبیعت 

اطلاعات تکمیلی 

سیستم تهویه مطبوع خودکار دو منطقه‌ای ۶۰

توزیع هوا ۶۲

فصل ۴- چیدمان‌ها

چیدمان‌های داخلی ۶۶

بخش‌های مختلف صندوق عقب ۶۹

فصل ۵- رانندگی

توصیه‌های رانندگی ۷۴

روشن کردن خودرو (استارت زدن) - خاموش کردن خودرو ۷۵

ترمز دستی ۷۷

جعبه دنده اتوماتیک (EAT6) ۷۸

نشانگر تغییر دنده ۸۲

کمک به شروع حرکت در سطوح شیب‌دار ۸۳

محدودکننده سرعت ۸۴

تنظیم‌کننده سرعت (سیستم کروز کنترل) ۸۶

ذخیره سرعت در حافظه ۸۸

سنسور دنده عقب ۸۹

دوربین حرکت به عقب ۹۱

فصل ۶- دید

روشنایی (چراغ‌ها) ۹۴

تنظیم چراغ‌های جلو ۱۰۰

دسته برف پاک‌کن ۱۰۱

کلید تنظیم شدت نور پشت آمپر ۱۰۵

نمای کلی

رانندگی اقتصادی

فصل ۱- کنترل حرکت

صفحه کیلومتر شمار ۱۲

چراغ‌های اخطار ۱۳

نمایشگرها ۲۲

صفحه نمایشگر لمسی ۲۷

مدیریت پیمایش سفر ۳۲

شمارشگرهای کیلومتر ۳۴

تنظیم تاریخ و زمان ۳۵

فصل ۲- باز و بسته نمودن

سوئیچ مجهز به کنترل از راه دور (ریموت) ۳۸

درب‌ها ۴۳

صندوق عقب ۴۵

قفل کردن/ باز کردن از داخل ۴۶

هشدار ۴۷

شیشه بالابراهی برقی ۴۹

فصل ۳- آسایش سرنشین

صندلی‌های جلو ۵۲

صندلی‌های عقب ۵۴

تنظیم فرمان ۵۵

آینه‌ها ۵۶

تهویه هوا ۵۸

۱۶۴.....	باتری ۱۲ ولت.....	۱۰۶.....	چراغ‌های سقفی.....
۱۶۹.....	تعویض تیغه برف پاک‌کن.....	۱۰۷.....	نور محیط داخلی خودرو.....
۱۷۰.....	بکسل.....		
۱۷۲.....	نصب باربند روی سقف.....		

فصل ۷- ایمنی

		۱۱۰.....	توصیه‌های کلی مرتبط با ایمنی.....
		۱۱۱.....	چراغ‌های راهنما.....
		۱۱۱.....	فلاشر.....
		۱۱۲.....	بوق.....
		۱۱۳.....	نشانهگر کاهش فشار باد لاستیک‌ها.....
		۱۱۵.....	سیستم کنترل الکترونیک پایداری (ESC).....
		۱۱۸.....	کمربندهای ایمنی.....
		۱۲۱.....	کیسه‌های هوا.....

فصل ۸- اطلاعات کاربردی

		۱۲۶.....	حمل کودک.....
		۱۲۸.....	غیرفعال‌سازی کیسه هوای سرنشین جلو.....
		۱۳۶.....	صندلی‌های کودک ISOFIX (توصیه شده توسط شرکت پژو).....
		۱۳۹.....	ایمنی کودک.....

فصل ۹- بازبینی‌ها

۱۴۲.....	مخزن سوخت.....
۱۴۴.....	تعویض چرخ.....
۱۵۱.....	زنجیر چرخ.....
۱۵۲.....	تعویض چراغ.....
۱۵۸.....	تعویض یک فیوز.....

فصل ۱۰- ویژگی‌های فنی

۱۷۵.....	درب موتور.....
۱۷۶.....	موتورهای بنزینی.....
۱۷۷.....	بررسی سطح مایعات خودرو.....
۱۷۹.....	کنترل‌ها.....
۱۸۱.....	کلیات.....
۱۸۱.....	ویژگی موتور بنزینی.....
۱۸۳.....	اوزان و بار قابل حمل (به کیلوگرم).....
۱۸۴.....	ابعاد خودرو.....
۱۸۵.....	علائم شناسایی.....

فصل ۱۱ - سیستم صوتی و تله ماتیک

PEUGEOT Connect Radio

فهرست الفبایی

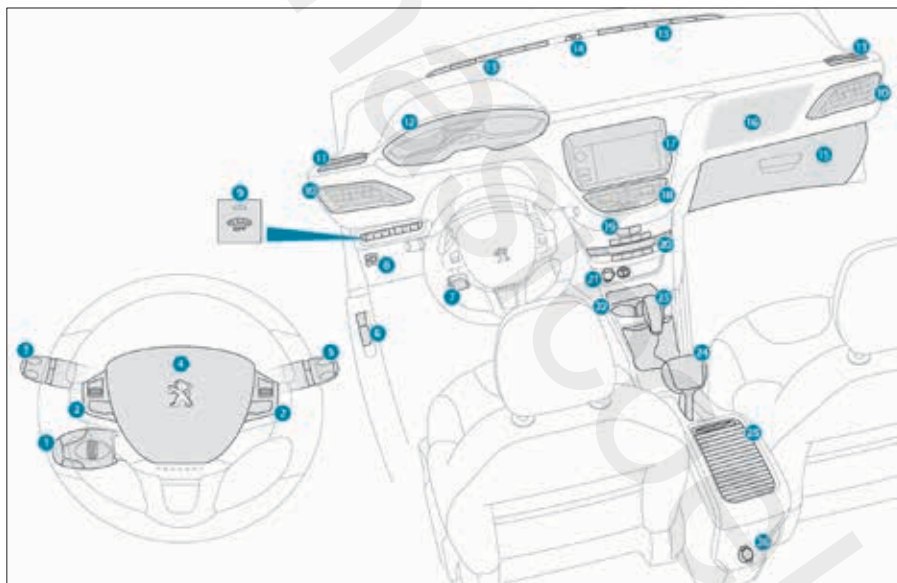

داشبورد / کنسول مرکزی

۱. کروز کنترل / محدودکننده سرعت
۲. کلیدهای صفحه نمایشگر لمسی تعبیه شده بر روی فرمان
۳. کلیدهای چراغ‌ها و راهنماها
۴. کیسه هوای راننده
۵. کلیدهای برف پاک‌کن/شیشه شور / مدیریت پیمایش سفر
۶. دستگیره باز کردن درب موتور
۷. تنظیم فرمان
۸. تنظیم ارتفاع چراغ‌های جلو
۹. غیرفعال‌سازی محافظت صوتی (دزدگیر)
۱۰. دریچه‌های هوای جانبی قابل تنظیم
۱۱. مجرای بخارزدایی و یخ‌زدایی شیشه‌های جانبی جلو
۱۲. صفحه کیلومتر شمار
۱۳. مجرای بخارزدایی و یخ‌زدایی شیشه جلو
۱۴. سنسور نور خورشید
۱۵. جعبه داشبورد/ غیرفعال‌سازی کیسه هوا سرنشین
۱۶. کیسه هوای سرنشین
۱۷. صفحه نمایشگر لمسی
۱۸. دریچه‌های هوای قابل تنظیم مرکزی
۱۹. دکمه فلشر و قفل مرکزی
۲۰. کلیدهای بخاری و کولر
۲۱. سوکت تغذیه ۱۲ ولتی وسایل جانبی AUX / USB
۲۲. جا لیوانی
۲۳. دسته دنده
۲۴. ترمز دستی
۲۵. محفظه نگهداری اشیاء
۲۶. سوکت تغذیه ابزار جانبی ۱۲ ولتی

راندنگی اقتصادی

منظور از راندنگی اقتصادی، مجموعه‌ای از اعمال روزمره است که به راننده اجازه می‌دهد بهترین استفاده از سوخت را داشته باشد و در عین حال کمترین میزان دی اکسید کربن را تولید نماید.

کارکرد جعبه دنده خودروی خود را ارتقا دهید

در صورتی که خودروی شما اتوماتیک است، از حالت اتوماتیک استفاده کنید و از گاز دادن‌های پر قدرت و ناگهانی پرهیز کنید. نشانگر تغییر وضعیت دنده از شما می‌خواهد که مناسب‌ترین دنده را انتخاب کنید: به محض رویت علامت در صفحه کیلومتر شمار، از آن پیروی نمایید.

نرم راندنگی کنید

فاصله ایمنی با سایر خودروها را رعایت کنید. به جای اینکه مدام بر روی پدال ترمز فشار وارد آورید، از گاز دادن زیاد پرهیز کنید. بهتر است که فشار بر روی پدال گاز تدریجی باشد. این رفتارها باعث کاهش مصرف سوخت، کاهش تولید دی اکسید کربن و کاهش آلودگی صوتی می‌شوند. برای راندنگی روان و ثابت، در صورتی که خودروی شما به سیستم کروزر کنترل بر روی فرمان مجهز است، تنظیم کننده سرعت را روی ۴۰ کیلومتر در ساعت و بیشتر قرار دهید.

بر کاربرد تجهیزات برقی تسلط داشته باشید

قبل از حرکت، در صورتی که فضای داخل خودرو خیلی گرم شده است، پیش از روشن کردن کولر، شیشه‌ها را پایین بدهید و دریچه‌های هوا را باز کنید. هرگاه سرعت از ۵۰ کیلومتر در ساعت گذشت، شیشه‌ها را بالا بدهید ولی دریچه‌های هوا را باز بگذارید. از تجهیزاتی استفاده کنید که مانع از افزایش دمای داخل خودرو می‌شوند (برده، سایه بان ...)

در صورت رسیدن به دمای مطلوب، کولر را، اگر اتوماتیک نیست، خاموش نمایید. در صورتی که سیستم‌های بخارزدایی و یخ‌زدایی اتوماتیک نیستند، آنها را خاموش کنید.

در اولین فرصت سیستم گرم‌کن صندلی را خاموش کنید.* در صورت مساعد بودن شرایط دید، با چراغ‌های بزرگ و چراغ‌های مه‌شکن روشن حرکت نکنید.

در صورتی که هنوز به سرعت مناسب نرسیده‌اید، به دنده بالاتر نروید، به خصوص در زمستان به این ترتیب خودرو زودتر گرم می‌شود.

اگر به عنوان سرنشین داخل خودرو هستید، پرهیز از استفاده از وسایل صوتی و تصویری (فیلم، موسیقی، بازی‌های رایانه‌ای، ...) به صرفه‌جویی در مصرف برق و در نتیجه سوخت، کمک خواهد کرد.

قبل از ترک خودرو، وسایلی نظیر تلفن همراه، تبلت و ... را از شارژ درآورید.

* در صورت تجهیز

عوامل افزایش سوخت را محدود کنید

بارها را به روی کل خودرو تقسیم کنید؛ سنگین‌ترین چمدان‌ها را در انتهای صندوق عقب، نزدیک صندلی عقب قرار دهید. میزان بار را محدود کنید و مقاومت ایرودینامیکی را به حداقل برسانید (باربند، ابزار حمل دوچرخه). پیشنهاد می‌شود از صندوق مخصوص بار بر روی سقف استفاده کنید.

با پایان فصل زمستان، لاستیک‌های یخ‌شکن را باز کنید و از لاستیک‌های مخصوص تابستان استفاده نمایید.

توصیه‌های مربوط به نگهداری را رعایت کنید

به صورت مرتب و در زمانی که لاستیک‌ها سرد هستند، فشار باد آنها را بررسی کنید (با توجه به اطلاعات درج شده روی درب سمت راننده).

این بررسی را به ویژه در موارد زیر انجام دهید:

- قبل از یک سفر طولانی

- هنگام تغییر فصل

- بعد از توقف طولانی خودرو در یک مکان

فشار باد لاستیک زاپاس را هم فراموش نکنید.

به صورت منظم به خودروی خود رسیدگی کنید (روغن، فیلتر روغن، فیلتر هوا، فیلتر اتاق ...) و از تقویم زمانی سرویس‌های دوره‌ای در راهنمای نگهداری ارائه شده توسط خودروساز، پیروی کنید.

هنگام بنزین زدن، مراقب باشید که بنزین سرریز نشود.

در هنگام رانندگی با خودروی نو، بعد از طی ۳۰۰۰ کیلومتر، شما شاهد تنظیم بهینه مصرف متوسط سوخت خواهید بود.

basic.electr.ir



کنترل حرکت

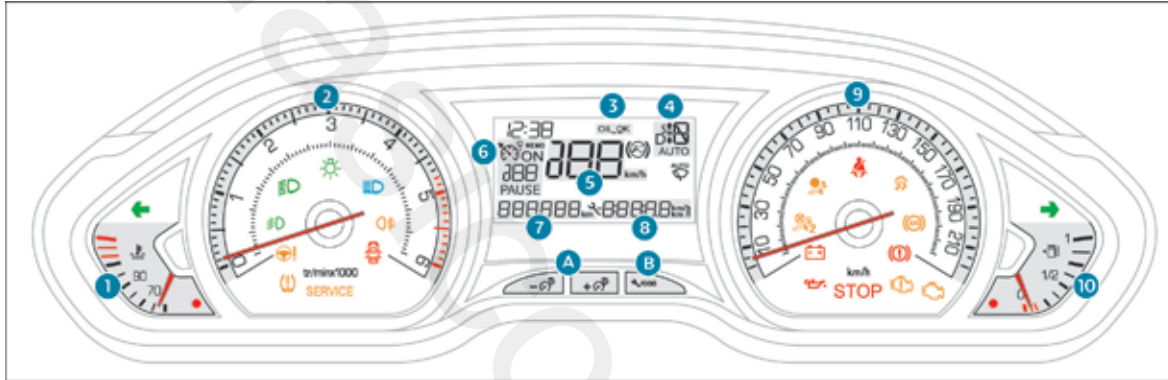

کلیدهای کنترل

- A. کلید تنظیم شدت نور پشت آمیر
- B. یادآوری اطلاعات مربوط به نگهداری خودرو (سرویس دوره‌ای).
- صفر کردن عملکرد انتخاب شده (نشانگر نگهداری یا کیلومتر شمار روزانه).
- تنظیم ساعت.
- فعال و غیرفعال سازی نشانگر دیجیتالی سرعت.

- این عملکردها به محض وارد کردن سوییچ در جای خود و یک دور چرخاندن، ظاهر می‌شوند.
۸. شمارشگر کیلومتر روزانه (کیلومتر یا مایل).
 ۹. کیلومتر شمار عقربه‌ای (کیلومتر در ساعت یا مایل در ساعت).
 ۱۰. نشانگر میزان سوخت.

صفحات مدرج و صفحات اعلام وضعیت

۱. نشانگر دمای آب.
۲. دور موتور (۱۰۰۰ دور در دقیقه).
۳. نشانگر سطح روغن موتور*.
۴. نشانگر تغییر رابطه یا وضعیت در جعبه دنده اتوماتیک.
۵. نشانگر دیجیتالی سرعت (کیلومتر در ساعت یا مایل در ساعت).
- می‌توان این نشانگر را با فشار ممتد روی دکمه B غیرفعال کرد.
۶. علائم مربوط به تنظیم یا محدودکننده سرعت.
۷. نشانگر نگهداری (سرویس دوره‌ای) و سپس کل مسافت طی شده (کیلومتر یا مایل).

* بر حسب مدل



هشدارهای مرتبط

روشن شدن برخی از چراغ‌های هشدار می‌تواند همراه یک علامت صوتی و ظاهر شدن یک پیام بر روی صفحه نمایشگر باشد. چراغ‌های هشدار یا ثابت هستند یا چشمک زن.



با وارد کردن سویچ و یک دور چرخاندن آن

برخی چراغ‌های هشدار بر روی صفحه کیلومترشمار یا صفحه نمایشگر برای چند ثانیه روشن و سپس خاموش می‌شوند. به محض روشن شدن موتور، این چراغ‌های هشدار باید خاموش شوند. در صورت روشن ماندن آنها، قبل از اینکه حرکت کنید، وضعیت چراغ هشدار روشن را در جدول مربوطه بررسی کنید.

! برخی از چراغ‌های هشدار می‌توانند هم ثابت باشند و هم چشمک‌زن. فقط آگاهی از ارتباط نوع روشن شدن چراغ هشدار با وضعیت عملکرد خودرو می‌تواند به ما در پی بردن به عادی یا غیر عادی بودن اوضاع کمک نماید.

اقدامات / ملاحظات	علت	وضعیت	چراغ	
	دسته راهنما به پایین زده شده.	چشمک‌زن همراه صدا	راهنمای چپ	
	دسته راهنما به بالا زده شده.	چشمک‌زن همراه صدا	راهنمای راست	
	دسته راهنما در وضعیت چراغ‌های کوچک است.	ثابت	چراغ‌های موقعیت (کوچک)	
	دسته راهنما در وضعیت نور پایین است.	ثابت	چراغ‌های نور پایین	
	دسته راهنما به سمت راننده کشیده شده است.	ثابت	چراغ‌های نور بالا	
	سر دسته راهنما را یک بار به عقب بچرخانید تا چراغ مه‌شکن خاموش شوند.	چراغ مه‌شکن جلو به کمک حلقه سر دسته راهنما روشن شده‌اند.	چراغ مه‌شکن جلو	
	سر دسته راهنما را به عقب بچرخانید تا چراغ مه‌شکن خاموش شود.	چراغ مه‌شکن عقب به کمک حلقه سر دسته راهنما روشن شده است.	چراغ مه‌شکن عقب	

i برای کسب اطلاعات بیشتر درباره دسته راهنما، به بخش مربوطه مراجعه نمایید.

اقدامات / ملاحظات	علت	وضعیت	چراغ	
برای خاموش شدن چراغ، ترمز دستی را بخواهید؛ پا روی ترمز باشد. دستورالعمل ایمنی را مشاهده نمایید. برای اطلاعات بیشتر درباره ترمز دستی به بخش مربوطه مراجعه نمایید.	ترمز دستی کشیده شده یا اینکه کامل خوابانده نشده.	ثابت	ترمز دستی	
برای خودروی اتوماتیک، در حالی که موتور روشن است، قبل از خواباندن ترمز دستی، پا را روی پدال ترمز فشار دهید. بدین ترتیب اهرم آزاد شده و از حالت P خارج می‌شوید. چنانچه بخواهید ترمز دستی را بدون فشردن پدال ترمز آزاد نمایید، این هشداردهنده روشن خواهد ماند.	پدال ترمز تا آخر پایین است.	ثابت	پا روی پدال ترمز	
عملکرد خودکار برف پاک‌کن جلو روشن است. برای خاموش کردن آن، دسته را به سمت پایین فشار دهید یا اینکه آن را در وضعیت دیگری قرار دهید.	دسته عملکرد برف پاک‌کن رو به پایین است.	ثابت	برف پاک‌کن اتوماتیک	

چراغ‌های غیرفعال‌سازی

روشن بودن یکی از چراغ‌های زیر، به معنی غیرفعال بودن ارادی سیستم مربوطه است. این اتفاق می‌تواند به همراه یک سیگنال صوتی و یک پیام روی صفحه نمایشگر باشد.

اقدامات / ملاحظات	علت	وضعیت	چراغ	
<p>کلید مربوطه را در حالت فعال قرار دهید تا اینکه کیسه هوای سرنشین فعال باشد. در این صورت، صندلی کودک را به شکل پشت به جاده، قرار ندهید.</p>	<p>کلید مربوطه که در جعبه داشبورد تعبیه شده است، در حالت خاموش است. کیسه هوای سرنشین غیرفعال است. شما می‌توانید صندلی کودک را، در حالی که پشت آن به سمت جاده است، نصب نمایید البته به غیر از مواردی که سیستم کیسه‌های هوا اشکال دارد (چراغ هشدار روشن است).</p>	ثابت	سیستم کیسه هوای سرنشین	

چراغ‌های هشدار

در حالت موتور روشن یا خودروی در حال حرکت، روشن بودن یکی از چراغ‌های زیر نشان‌دهنده یک اختلال است و لازم است که راننده اقدامی نماید. هرگونه اختلال که منجر به روشن شدن یکی از چراغ‌های هشدار شود، باید مورد بررسی قرار گیرد و پیام ظاهر شده روی صفحه نمایشگر خوانده شود. در صورت وجود مشکل، به نمایندگی مجاز منتخب ایکاپ مراجعه کنید.

اقدامات / ملاحظات	علت	وضعیت	چراغ	
با رعایت موازین ایمنی، توقف، ضروری است. خودرو را پارک کرده، سویچ را در آورده با نمایندگی مجاز منتخب ایکاپ تماس بگیرید.	اختلال‌های عمده ظاهر می‌شوند.	ثابت، همراه با یک چراغ دیگر	ایست	STOP
به بخش مربوطه در همین کتابچه مراجعه کنید و حتماً با نمایندگی مجاز منتخب ایکاپ تماس بگیرید.	اختلال‌های عمده ظاهر می‌شوند.	ثابت، همراه یک چراغ دیگر	سرویس	SERVICE
با مطالعه پیام ظاهر شده روی صفحه دیجیتال، اختلال را شناسایی کنید. حتماً با نمایندگی مجاز منتخب ایکاپ تماس بگیرید.	اختلال‌هایی ظاهر می‌شوند که چراغ هشدار خاصی ندارند.	ثابت، همراه یک پیام		

اقدامات / ملاحظات	علت	وضعیت	چراغ	
<p>با رعایت موازین ایمنی، توقف، ضروری است. با مراجعه به رفرنس مایعات پژو، موضوع را بررسی کنید. اگر مشکل برطرف نشد، اجازه دهید نمایندگی مجاز منتخب ایکاپ مدار را بررسی نماید.</p>	<p>پایین آمدن سطح روغن ترمز در مدار ترمز مهم است.</p>	<p>ثابت</p>	<p>ترمز</p>	
<p>با رعایت موازین ایمنی، توقف، ضروری است. اجازه دهید نمایندگی مجاز منتخب ایکاپ موضوع را بررسی نماید.</p>	<p>تقسیم کننده الکترونیک ترمز (EBFD) اشکال دارد.</p>	<p>ثابت، همراه با چراغ ABS</p>		<p>+</p> 
<p>با رعایت موازین ایمنی، توقف، ضروری است. بگذارید موتور خنک شود و آنگاه میزان مایع خنک کننده را افزایش بدهید. اگر مشکل برطرف نشد، به نمایندگی مجاز منتخب ایکاپ مراجعه کنید.</p>	<p>دمای مدار خنک کننده بیش از حد بالاست</p>	<p>ثابت در حالی که عقربه در منطقه قرمز است</p>	<p>دمای حداکثری مایع خنک کننده موتور</p>	
<p>سیستم ترمز معمول از کار نیافتاده است. با احتیاط و با سرعت مطمئنه رانندگی کنید و سریعاً به نمایندگی مجاز منتخب ایکاپ مراجعه کنید.</p>	<p>سیستم ترمز ضد قفل چرخها اشکال دارد.</p>	<p>ثابت</p>	<p>سیستم ترمز ضد قفل چرخها (ABS)</p>	

اقدامات / ملاحظات	علت	وضعیت	چراغ	
در صورت لغزیدن خودرو و یا انحراف از مسیر، سیستم، میزان تحرک را به بالاترین حد می‌رساند و باعث بهبود ثبات وضعیتی خودرو می‌شود.	تنظیم DSC/ASR فعال می‌شود.	چشمک‌زن	سیستم کنترل پایداری خودرو (DSC/ASR)	
از نمایندگی مجاز منتخب ایکاپ بخواهید که سیستم را بازبینی کند.	سیستم DSC/ASR اشکال دارد.	ثابت		
با احتیاط و سرعت مطمئنه برانید. از نمایندگی مجاز منتخب ایکاپ بخواهید که سیستم را بازبینی کند.	فرمان اشکال دارد.	ثابت	فرمان	
چراغ باید با روشن شدن موتور خاموش شود. اگر خاموش نشد، فوراً با نمایندگی مجاز منتخب ایکاپ تماس بگیرید.	سیستم ضدآلایندگی اشکال دارد.	ثابت	سیستم عیب‌یابی موتور	
خطر خراب شدن کاتالیست وجود دارد. با نمایندگی مجاز منتخب ایکاپ تماس بگیرید.	سیستم کنترل موتور اشکال دارد.	چشمک‌زن		
با نمایندگی مجاز منتخب ایکاپ تماس بگیرید.	یک اشکال جزئی در موتور به وجود آمده است.	ثابت، همراه با چراغ SERVICE		
با رعایت موازین ایمنی، توقف، ضروری است. ترمز دستی را بکشید، سویچ را خارج کنید و با نمایندگی مجاز منتخب ایکاپ تماس بگیرید.	یک اشکال عمده در موتور به وجود آمده است.	ثابت، همراه با چراغ STOP		

اقدامات / ملاحظات	علت	وضعیت	چراغ	
افزودن به بنزین در باک برای رفع مشکل، ضروری است. تا زمانی که بنزین نزنید، این چراغ با هر بار وارد کردن سوئیچ روشن می‌شود. ظرفیت باک: حدود ۵۰ لیتر. هرگز با مقدار کم بنزین حرکت نکنید چرا که امکان دارد سیستم ضدآلایندگی و انژکتورها آسیب ببینند.	حدود ۵ لیتر بنزین در باک باقی مانده است. شما در حال استفاده از سوخت ذخیره هستید.	ثابت، عقربه در ناحیه قرمز است.	پایین‌ترین سطح بنزین	
	بنزین بسیار کمی در باک مانده است.	چشمک زن، عقربه در ناحیه قرمز است.		
با رعایت موازین ایمنی، توقف، ضروری است. ترمز دستی را بکشید، سوئیچ را خارج کنید و با نمایندگی مجاز منتخب ایکاپ تماس بگیرید.	مدار روغن در موتور دچار اشکال است.	ثابت	فشار روغن موتور	
با روشن شدن موتور، چراغ باید خاموش شود. اگر خاموش نشد، به نمایندگی مجاز منتخب ایکاپ مراجعه کنید.	مدار شارژ باتری اشکال دارد (سر باتری‌ها کثیف یا شل هستند، تسمه دینام شل یا پاره شده است...)	ثابت	شارژ باتری*	
فشار باد را در سریع‌ترین زمان ممکن کنترل کنید. ترجیحاً زمانی که لاستیک‌ها خنک هستند این کار را انجام دهید.	فشار باد در یک یا چند چرخ کافی نیست.	ثابت	پایین بودن فشار باد لاستیک‌ها	 + SERVICE
سیستم تشخیص پایین بودن فشار باد لاستیک‌ها، دیگر کار نمی‌کند. اجازه دهید که نمایندگی مجاز منتخب ایکاپ، سیستم را بازمی‌کند.	سیستم کنترل فشار لاستیک‌ها اشکال دارد یا اینکه در یکی از چرخ‌ها، حسگر تعبیه نشده است.	چشمک زن و سپس ثابت، همراه با روشن شدن چراغ Service		

اقدامات / ملاحظات	علت	وضعیت	چراغ	
درب را ببندید.	یکی از درب‌ها یا صندوق عقب باز مانده است.	ثابت و همراه با پیام صوتی مشخص کننده درب باز، در صورتی که سرعت کمتر از ۱۰ کیلومتر در ساعت باشد. ثابت و همراه با پیام صوتی مشخص کننده درب باز، و یک سیگنال صوتی، در صورتی که سرعت بیشتر از ۱۰ کیلومتر در ساعت باشد.	درب(ها) باز است	
کمربند را کشیده و زبانه را در محل خود فشار دهید.	یکی از کمربندها بسته نشده یا اینکه باز شده است.	ثابت یا چشمک زن همراه یا سیگنال صوتی.	کمربند(ها) باز است یا باز شده است	
با روشن شدن موتور، چراغ باید خاموش شود. اگر خاموش نشد، به نمایندگی مجاز منتخب ایکاپ مراجعه کنید.	چراغ برای چند ثانیه روشن می‌ماند و با وارد کردن سویچ و یک دور چرخاندن آن خاموش می‌شود.	برای مدت کوتاهی روشن می‌شود.	کیسه‌های هوا	
از نمایندگی مجاز منتخب ایکاپ بخواهید که سیستم‌ها را بازمینی نماید.	یکی از سیستم‌های کیسه‌های هوا یا سیستم پیش‌کشنده کمربندهای ایمنی اشکال دارد.	ثابت		

نشانگر نگهداری (سرویس‌های دوره‌ای)

این سیستم، کیلومتر باقی‌مانده تا زمان مقرر سرویس خودرو را بر اساس طراحی خودرو ساز، به راننده اطلاع می‌دهد. این مهلت زمانی از آخرین صفر شدن نشانگر بر حسب مسافت طی شده و زمان سپری شده از آخرین سرویس مقرر محاسبه می‌شود.



بیشتر از ۳۰۰۰ کیلومتر به زمان مقرر سرویس باقی‌مانده است.

با وارد کردن سویچ و یک دور چرخاندن آن، هیچ اطلاعاتی بر روی صفحه نمایشگر ظاهر نمی‌شود.

بین ۱۰۰۰ تا ۳۰۰۰ کیلومتر به زمان مقرر سرویس باقی‌مانده است.

با وارد کردن سویچ و یک دور چرخاندن آن، برای ۷ ثانیه، علامت آچار روشن می‌شود. در ردیف مربوط به کیلومتر، تعداد کیلومتر باقی‌مانده تا بازبینی بعدی نمایش داده می‌شود.

مثال: خودروی شما بعد از طی ۲۸۰۰ کیلومتر باید مورد بازبینی قرار بگیرد. با وارد کردن سویچ و یک دور چرخاندن آن، به مدت ۷ ثانیه، علامت زیر ظاهر می‌شود:



۷ ثانیه بعد از وارد کردن سویچ و یک دور چرخاندن آن، علامت آچار خاموش می‌شود. کیلومتر شمار دیجیتالی مجدداً عملکرد عادی خود را شروع می‌کند. بار دیگر مسافت کلی طی شده و مسافت طی شده در روز، بر روی صفحه نمایش داده می‌شوند.



کمتر از ۱۰۰۰ کیلومتر به زمان مقرر سرویس باقی‌مانده است.

مثال: خودروی شما بعد از طی ۹۰۰ کیلومتر باید مورد انجام سرویس قرار بگیرد. با وارد کردن سویچ و یک دور چرخاندن آن، به مدت ۷ ثانیه، علامت زیر ظاهر می‌شود:



۷ ثانیه بعد از وارد کردن سویچ و یک دور چرخاندن آن، کیلومتر شمار کلی مجدداً فعالیت عادی خود را شروع می‌کند. علامت آچار همچنان باقی می‌ماند تا به شما هشدار دهد که در آینده، خودرو نیاز به انجام سرویس دارد.



در صورتی که خودتان سرویس خودرو را انجام داده‌اید:

- سویچ را خارج کنید،
- دکمه صفر کردن شمارشگر کیلومتر روزانه را فشار داده و نگه دارید،
- سویچ را وارد کنید و یک دور بچرخانید؛ شمارش معکوس کیلومتر شروع می‌شود،
- هرگاه علامت "0=" نمایش داده شد، انگشت خود را از روی دکمه بردارید؛ علامت آچار محو می‌شود.

i اگر شرایطی پیش آید که ناچارید بعد از این عملیات، باتری را قطع کنید، خودرو را متوقف کرده و دست کم ۵ دقیقه منتظر بمانید تا اینکه عمل صفر شدن، در نظر گرفته شده و ثبت شود.

یادآوری اطلاعات مربوط به نگهداری

شما می‌توانید هر زمان که اراده نمایید، به اطلاعات مربوط به نگهداری دسترسی داشته باشید. دکمه صفر کردن مربوط به شمارشگر کیلومتر روزانه را فشار دهید. اطلاعات مربوط به نگهداری برای چند ثانیه ظاهر شده و مجدداً محو می‌شود.

i مقدار مسافت باقی مانده می‌تواند متأثر از عامل زمان نیز باشد و این بستگی به عادات رانندگی راننده دارد. لذا این امکان وجود دارد که علامت آچار زمانی هم که شما از زمان سپری شده از آخرین بازمینی عدول کرده باشید، ظاهر شود. این زمان، در دفترچه نگهداری و گارانتی ذکر شده است.

صفر کردن مجدد نشانگر نگهداری

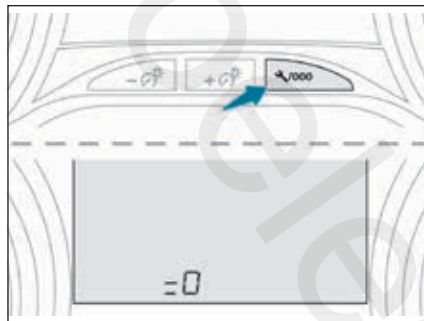

بعد از هر نوبت سرویس خودرو، نمایشگر انجام به موقع سرویس می‌بایست صفر شود.

گذشتن از موعد سرویس

هر بار که سویچ را وارد کنیم و یک دور می‌چرخانیم، برای مدت ۷ ثانیه، علامت آچار، به صورت چشمک‌زن ظاهر می‌شود تا به شما هشدار دهد که خیلی سریع نسبت به انجام سرویس خودرو اقدام نمایید. مثال: به مقدار ۳۰۰ کیلومتر از موعد بازمینی گذشته است. با وارد کردن سویچ و یک دور چرخاندن آن، به مدت ۷ ثانیه، علامت زیر ظاهر می‌شود:

۷ ثانیه بعد وارد کردن سویچ و یک دور چرخاندن آن، کیلومتر شمار کلی، فعالیت عادی خود را از سر می‌گیرد. علامت چراغ همچنان روشن باقی می‌ماند.

سطح روغن
گیج دستی

برای کسب اطلاعات بیشتر درباره محفظه موتور و گیج روغن، به بخش مربوطه مراجعه کنید.
۲ قسمت بر روی گیج مشخص شده‌اند:

A = حداکثر : سطح روغن هرگز نباید از این قسمت بیشتر باشد،

B = حداقل : با اضافه کردن به میزان روغن، سطح آن را بالا بیاورید. از روغن مناسب موتور خودروی خود استفاده کنید.



کنترل

- درب موتور را باز کرده و اهرم آن را در جای خود قرار دهید تا درب موتور نیافتد.
- گیج روغن را در آورده و آن را با یک دستمال تمیز پاک کنید.
- بار دیگر گیج را در جای خود قرار دهید و سپس آن را بیرون کشیده و سطح روغن را کنترل نمایید.
- گیج را در جای خود قرار دهید.

پایین بودن سطح روغن

- درب محفظه روغن موتور را پیدا کنید.
- درب محفظه روغن را باز کنید.
- روغن موتور را تا سطح نمایشگر A سرریز نمایید.
- درب محفظه روغن را ببندید.

! هنگامی که درب موتور باز است و مشغول کار با قسمت موتور هستید، مراقب باشید، زیرا برخی قسمت‌های موتور می‌توانند داغ باشند (خطر سوختگی) و احتمال دارد که پروانه خنک‌کننده ناگهان فعال شود (حتی اگر سویچ روی ماشین نباشد). در صورت پایین بودن قابل توجه سطح روغن، از نمایندگی مجاز منتخب ایکاپ بخواهید که مدار روغن را بررسی نماید.

کنترل سطح روغن فقط زمانی قابل اعتماد است که خودرو روی سطحی افقی باشد و بیش از ۳۰ دقیقه از زمان خاموش شدن موتور، سپری شده باشد.
کیفیت روغن: کیفیت روغن باید منطبق بر توصیه‌های مندرج در دفترچه نگهداری و گارانتی سازنده باشد.

OIL _ _

اختلال

علامت OIL _ _ چشمک می‌زند یا اینکه پیامی در صفحه کیلومتر شمار ظاهر می‌شود. به نمایندگی مجاز منتخب ایکاپ مراجعه کنید.

OIL OK

میزان روغن مناسب است

OIL

میزان روغن مناسب نیست

علامت OIL چشمک می‌زند یا اینکه پیامی در صفحه کیلومتر شمار ظاهر می‌شود.
در صورتی که با بررسی گیج روغن، کم بودن میزان روغن، محرز شود، حتماً سطح روغن را به اندازه مناسب برسانید تا موتور آسیب نبیند.

گیج الکترونیکی

چند ثانیه بعد از وارد کردن سویچ، با ظاهر شدن پیامی روی صفحه نمایشگر لمسی یا روی صفحه عادی (بر حسب مدل)، بررسی سطح روغن انجام می‌شود.
کنترل سطح روغن فقط زمانی قابل اعتماد است که خودرو روی سطحی افقی باشد و بیش از ۳۰ دقیقه از زمان خاموش شدن موتور، سپری شده باشد.

نشانگر دمای مایع خنک کننده

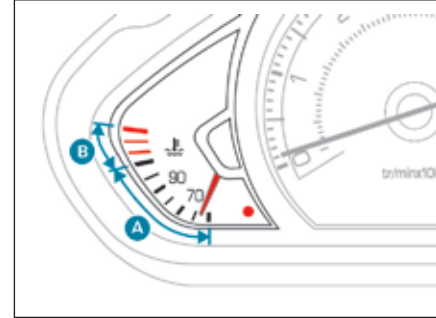

در حالت موتور روشن، هرگاه عقربه:

- در ناحیه A باشد، دما مناسب است،
- در ناحیه B باشد، دما خیلی بالاست؛ چراغ حداکثر دما و چراغ هشدار مرکزی STOP روشن می شوند، یک سیگنال صوتی و یا یک پیام هشدار نیز روی صفحه نمایشگر ظاهر می شود.

لازم است خودرو را با رعایت موازین ایمنی متوقف کنید.

چند دقیقه صبر کنید و سپس موتور را خاموش نمایید. با نمایندگی مجاز منتخب ایکاپ تماس بگیرید.

پس از چند دقیقه رانندگی، دما و فشار در مدار خنک کننده بالا می روند.

برای تکمیل سطح مایع خنک کننده:

- منتظر باشید تا موتور خنک شود،
- درپوش را به آرامی باز کنید و اجازه دهید فشار افت کند،
- وقتی فشار پایین آمد، درپوش را بردارید،
- به مایع اضافه کنید تا سطح آن به علامت "MAXI" برسد.

! هنگام پر کردن مخزن مایع خنک کننده، مراقب احتمال سوختگی باشید و مخزن را بالاتر از سطح حداکثر (نشان داده شده بر روی مخزن) پر نکنید.

عملکرد عمومی

توصیه‌ها

این صفحه نمایشگر از نوع ظرفیتی است. استفاده از آن در هر دمایی ممکن است. از تماس اشیای تیز با صفحه لمسی پرهیز کنید. از کشیدن دست خیس روی صفحه خودداری کنید. برای پاک کردن صفحه لمسی از یک دستمال تمیز و نرم استفاده کنید.

صفحه نمایشگر لمسی

این سیستم دسترسی به موارد زیر را فراهم می‌سازد:

- اعلام دائمی ساعت و دمای محیط خارج (در صورت وجود خطر یخزدگی جاده، یک چراغ آبی روشن می‌شود).
- منوهای پارامترهای عملکردها و تجهیزات خودرو،
- دستورات تجهیزات صوتی و تلفن و اطلاعات مربوطه،
- اطلاعات عملکردهای کمک چشمی به منظور مانور (کمک گرافیکی برای پارک کردن، ...)
- خدمات اینترنتی و اعلام اطلاعات مربوطه.

اصول

دکمه MENU را که در کنار صفحه لمسی تعبیه شده، فشار دهید تا به دیگر فهرست‌های منو دست یابید، سپس روی دکمه‌های مجازی روی صفحه لمسی فشار دهید. برخی منوها روی دو صفحه نمایش داده می‌شوند: با فشار دکمه "OPTIONS" به صفحه دوم هدایت می‌شوید.

i در صورتی که عملی روی صفحه دوم انجام نگیرد، بعد از چند ثانیه، بار دیگر صفحه اول به طور خودکار ظاهر می‌شود.

برای خاموش یا روشن کردن یک عملکرد، "OFF" یا "ON" را انتخاب نمایید.

از این کلید به منظور تغییر پارامتر یک عملکرد استفاده کنید. 

برای دسترسی به اطلاعات تکمیلی درباره یک عملکرد، از این دکمه استفاده کنید. 

از این دکمه برای تأیید یک عملکرد استفاده نمایید. 

از این دکمه برای برگشتن به صفحه قبلی استفاده نمایید. 

! به دلایل ایمنی، راننده باید به اقدامات لازم برای توقف خودرو توجه خاصی داشته باشد. (صرفاً به اطلاعات ارائه شده توسط سیستم اکتفا نکند).
برخی از عملکردها، در حین رانندگی، در دسترس نیستند.

منوها

با سه انگشت روی صفحه نمایشگر لمسی فشار دهید تا فهرست منوها نمایش داده شود.

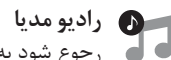

رادیو مدیا

رجوع شود به قسمت "صوت و تله ماتیک (ناوبری خودرو)".



اتصال تلفن همراه به صفحه نمایشگر خودرو

رجوع شود به قسمت "صوت و تله ماتیک (ناوبری خودرو)".



تلفن

رجوع شود به قسمت "صوت و تله ماتیک (ناوبری خودرو)".



تنظیمات

برای تنظیم برنامه‌های اعلان‌ها و سیستم.



اپلیکیشن‌ها

برای دسترسی مستقیم به رایانه خودرو.

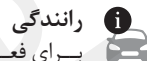
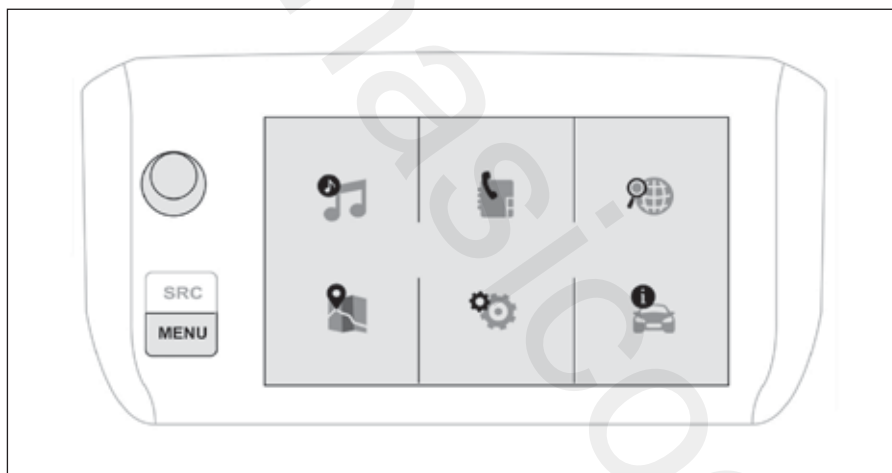

رانندگی

برای فعال و غیرفعال کردن و یا تعیین پارامترهای برخی عملکردها.



عملکردهای قابل دسترس که از طریق این منو می‌توان به آنها دست یافت در دو گوشه می‌باشد: "تنظیمات خودرو" و "عملکردهای رانندگی".



تنظیم میزان صدا/قطع صدا.

رجوع شود به قسمت "صوت و تله ماتیک (ناوبری خودرو)".

منوی رانندگی کادر "تنظیمات خودرو"

خانواده‌ها	عملکردها
 "چراغ‌ها"	"روشنایی مکمل" (مانند چراغ‌های زیر آینه‌های جانبی): فعال‌سازی/غیرفعال‌سازی روشنایی مکمل خودکار. - "روشنایی داخل اتاق": فعال‌سازی/غیرفعال‌سازی روشنایی تزئینی. - "چراغ‌های روز": فعال‌سازی/غیرفعال‌سازی چراغ‌های روز (بر حسب کشور).
 "آسایش"	"برف پاک‌کن شیشه عقب": فعال‌سازی/غیرفعال‌سازی برف پاک‌کن شیشه عقب هم‌زمان با حرکت به عقب خودرو. - "روشنایی پیرامونی": فعال‌سازی/غیرفعال‌سازی روشنایی پیرامونی و تنظیم شدت روشنایی.

i برای کسب اطلاعات بیشتر درباره این عملکردها به قسمت مربوطه رجوع کنید.

نوار فوقانی

برخی اطلاعات به طور دائم در قسمت فوقانی صفحه نمایشگر لمسی نمایش داده می‌شوند:
 - ساعت و دمای هوای بیرون (یک چراغ آبی در صورت بروز خطر یخ‌زدگی روشن می‌شود).
 - یادآوری اطلاعات مربوط به رادیو، رسانه، تلفن - اعلان‌ها
 - دسترسی به تنظیمات صفحه نمایشگر لمسی (تاریخ/ساعت، زبان‌ها، واحدها، ...).





شرح	عملکرد
به حافظه سپاری سرعت‌های مختلف برای محدودکننده سرعت یا تنظیم‌کننده سرعت قابل برنامه‌ریزی.	"تنظیم سرعت"
راه‌اندازی مجدد سیستم تشخیص کم بودن باد لاستیک‌ها	"راه‌اندازی سیستم کم بودن باد لاستیک‌ها"
فعال‌سازی/غیرفعال‌سازی عملکرد.	"سیستم کمکی پارک کردن خودرو"
فعال‌سازی/غیرفعال‌سازی عملکرد.	"تعادل در حرکت"
خلاصه هشدارهای جاری.	"عیب‌یابی"

i برای کسب اطلاعات بیشتر درباره این عملکردها به قسمت مربوطه رجوع کنید.





تنظیمات صفحه نمایشگر لمسی

عملکردهای قابل دسترسی از طریق نوار فوقانی در جدول زیر شرح داده شده‌اند. 

این تنظیمات همچنین از طریق دکمه آپشن "OPTIONS" منوی تنظیمات "Setting" قابل دسترسی هستند.

شرح	دکمه
تنظیم پارامترهای اعلان (حرکت نوشته‌ها، انیمیشن‌ها، ... و شدت روشنایی).	
انتخاب واحدها: - دما (سلسیوس یا فارنهایت). - مسافت و مصرف سوخت (لیتر بر ۱۰۰ کیلومتر، مایل بر گالن، کیلومتر بر لیتر)	
انتخاب زبان اعلان‌ها بر روی صفحه نمایشگر لمسی	
تنظیم تاریخ و ساعت	

منوی تنظیمات

دکمه	شرح
	خاموش کردن صفحه نمایشگر (صفحه سیاه). برای بازگشت به اعلان‌های جاری، بر روی صفحه سیاه یا MENU فشار دهید.
	تنظیم میزان روشنایی چراغ‌های داخل صفحه کیلومتر شمار.
	انتخاب و تنظیم سه پروفایل کاربر.
	تنظیمات صفحه نمایشگر لمسی.
	فعال‌سازی و تنظیم پارامترهای وای فای.

مدیریت پیمایش خودرو

این سیستم به شما اطلاعاتی درباره مسیری که در حال طی آن هستید، می‌دهد (مسافت قابل طی شدن با سوخت موجود، مصرف سوخت...).

صفحه نمایشگر لمسی / نمایش‌ها

صفر کردن مسیر

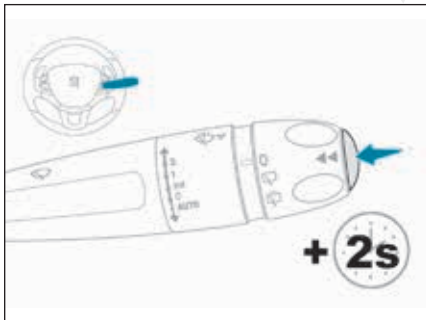

هرگاه مسیر دلخواه نمایش داده شود، به مدت بیش از دو ثانیه، بر روی انتهای دسته فعال‌سازی برف پاک‌کن فشار دهید.

مسیرهای ۱ و ۲ مستقل از هم هستند و کاربرد یکسانی دارند.

مسیر ۱، برای مثال این امکان را می‌دهد که محاسبات روزانه را انجام دهید و مسیر ۲، به ما کمک می‌کند که محاسبه‌های ماهانه را انجام دهیم.



– کادر اطلاعات لحظه‌ای با:

- مسافت قابل طی شدن با سوخت موجود، مصرف لحظه‌ای.

– کادر مسیر "۱" با:

- مسافت طی شده، متوسط مصرف سوخت، متوسط سرعت، برای اولین مسیر.

– کادر مسیر "۲" با:

- مسافت طی شده، متوسط مصرف سوخت، متوسط سرعت، برای دومین مسیر.

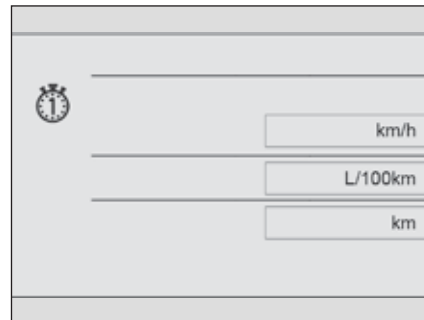

اعلام دائمی:

MENU – از طریق منوی "پلیکیشن"، "Trip Computer" را انتخاب کنید.

– بر روی یکی از دکمه‌ها فشار دهید تا کادر دلخواه ظاهر شود.

نمایش موقت در یک پنجره مخصوص:

– انتهای دسته مربوط به برف پاک‌کن را فشار دهید تا به اطلاعات دسترسی پیدا کنید و کادرهای مختلف ظاهر شوند.

برخی تعاریف

برد

مسافتی که می‌توان با سوخت باقیمانده در مخزن طی کرد را نمایش می‌دهد (بر حسب میانگین مصرف آخرین مسافت پیموده شده).

مصرف لحظه‌ای

km/l یا l/100 km یا mpg

مسافت طی شده

(mi یا km)

بر حسب آخرین ثانیه‌های رانندگی محاسبه می‌شود. از زمان آخرین صفر شدن داده‌های مربوط به مسیر محاسبه می‌شود.

i این عملکرد از سرعت ۳۰ کیلومتر به بعد ظاهر می‌شود.

مصرف متوسط

km/l یا l/100 km یا mpg

از زمان آخرین صفر شدن داده‌های مربوط به مسیر محاسبه می‌شود.

سرعت متوسط

(mph یا km/h)

از زمان آخرین صفر شدن داده‌های مربوط به مسیر محاسبه می‌شود.

i این معیار می‌تواند با تغییر شکل رانندگی یا میزان شیب جاده، که موجب تغییر مهمی در مصرف لحظه‌ای سوخت می‌شوند، تغییر کند.

به محض اینکه با سوخت باقی‌مانده، کمتر از ۳۰ کیلومتر بتوان طی کرد، خط‌های فاصله نمایان می‌شوند. اگر حداقل ۵ لیتر به میزان بنزین در باک اضافه شود، میزان مسافتی که با بنزین موجود قابل طی شدن است، دوباره محاسبه می‌شود و در صورتی که از ۱۰۰ کیلومتر بیشتر باشد، نمایش داده می‌شود.

i در صورتی که هنگام رانندگی به جای عدد، خط‌های فاصله به مدت زیادی نمایش داده شوند، با نمایندگی مجاز منتخب ایکاپ مشورت نمایید.

شمارش گرهای کیلومتر
شمارش گر کیلومتر کلی

این سیستم مسافت کلی طی شده توسط خودرو را از لحظه پایان ساخت خودرو نشان می‌دهد. عدد کیلومتر کلی در ناحیه A صفحه کیلومترشمار نمایش داده می‌شود.

شمارش گر کیلومتر روزانه



این سیستم مسافت طی شده را (برای مثال روزانه) از زمان صفر شدن توسط راننده، نشان می‌دهد. عدد کیلومتر روزانه در ناحیه B صفحه کیلومترشمار نمایش داده می‌شود.

صفر کردن عدد کیلومتر روزانه

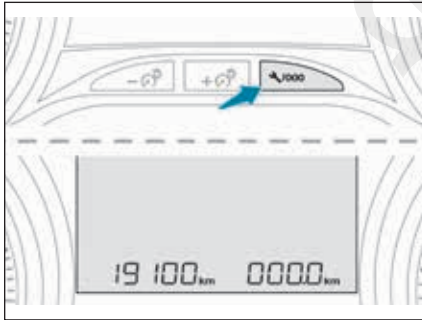

به مدت چند ثانیه انگشت خود را روی دکمه نشان داده شده، فشار دهید.

صفحه نمایشگر لمسی

منوی تنظیمات (Setting) را انتخاب کنید.

- تاریخ و ساعت را انتخاب کنید.

- تاریخ یا ساعت را انتخاب کنید.

- شکل نمایش را انتخاب کنید.

- تاریخ یا ساعت یا هر دو را به کمک صفحه

اعداد تغییر دهید.

- دکمه OK را برای تأیید فشار دهید.



i سیستم به طور خودکار تغییرات ساعات تابستانی و زمستانی را اعمال نمی‌کند.

تنظیم تاریخ و ساعت

صفحه کیلومتر شمار

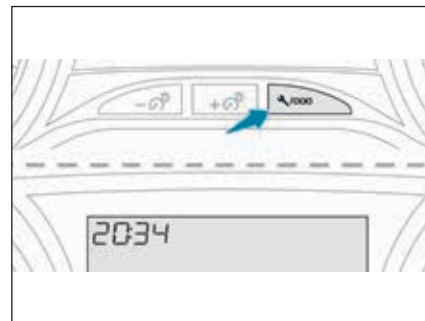

هر فشار روی این دکمه منجر به نمایش پارامترهای

زیر می‌شود:

- ساعت،

- دقیقه،

- ۱۲ ساعت یا ۲۴ ساعت.

basic.ele.c.ir

۲

باز و بسته نمودن

سوییچ مجهز به کنترل از راه دور (ریموت)

با استفاده از این سیستم می‌توان خودرو را از راه دور یا با سوییچ باز یا قفل کرد.

همچنین با این سیستم می‌توان خودرو را مکان‌یابی کرد، آنرا روشن کرد و یا اینکه از آن در برابر سرقت محافظت کرد.

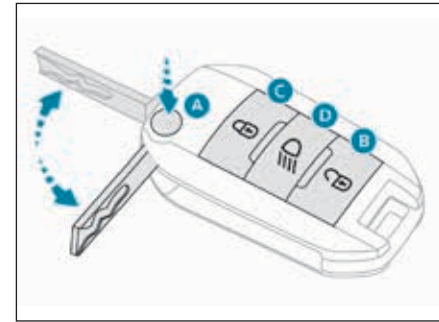

- A. آزاد کردن کلید مکانیکی / بستن کلید مکانیکی
- B. باز کردن قفل.
- غیرفعال کردن آلام (دزدگیر).
- C. قفل کردن.
- (فعال کردن آلام دزدگیر)
- مکان‌یابی.
- D. چراغ همراهی تا منزل.

باز کردن کلید

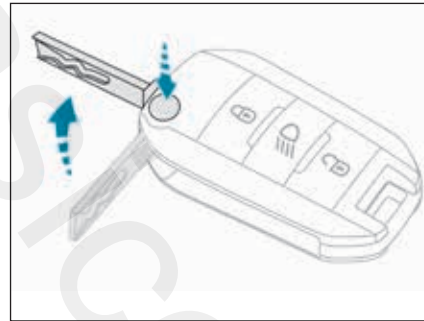

- با فشار دادن این دکمه، کلید مکانیکی بیرون می‌آید.

باز کردن قفل خودرو با کلید

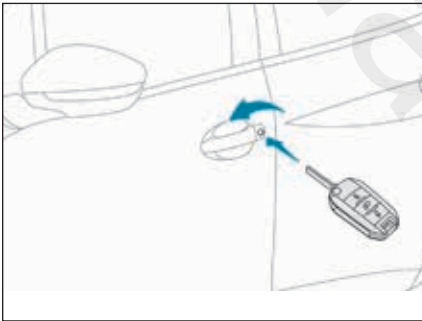

- کلید را داخل قفل درب راننده به سمت جلوی خودرو بچرخانید تا قفل درب باز شود.

با کنترل از راه دور

- بر روی شکل قفل باز فشار دهید تا قفل خودرو باز شود.



i همزمان با باز شدن قفل، چراغ‌های راهنما برای ۲ ثانیه چشمک می‌زنند.
در همین زمان، بر حسب مدل خودروی شما، آینه‌های بغل در جای خود قرار می‌گیرند.
باز کردن قفل با سوییچ، دزدگیر را غیرفعال نمی‌کند.

قفل کردن خودرو با کلید

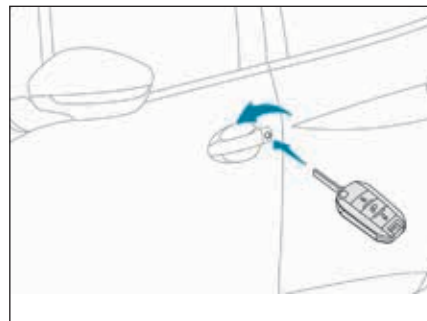

- کلید را داخل قفل درب راننده به سمت عقب خودرو بچرخانید تا درب قفل شود.

با کنترل از راه دور (ریموت)

- بر روی علامت قفل بسته فشار دهید تا خودرو قفل شود.
نگه داشتن حالت قفل (سوییچ یا کنترل از راه دور) باعث بسته شدن خودکار شیشه‌ها می‌شود.



i همزمان با قفل شدن، چراغ‌های راهنما برای حدود ۲ ثانیه به صورت ثابت روشن می‌مانند. در همین مدت، بر حسب مدل خودروی شما، آینه‌های بغل جمع می‌شوند.

! به منظور حفظ اصول ایمنی (حضور کودکان در خودرو)، هنگام ترک خودرو، حتی برای چند لحظه، سوییچ را همراه خود ببرید.

i هرگاه یکی از درب‌ها یا صندوق عقب باز باشد، قفل مرکزی عمل نمی‌کند.

هنگاهی که خودرو قفل است، در صورتی که بر اثر سهل انگاری، قفل باز شود، طی حدود ۳۰ ثانیه، عمل قفل شدن مجدداً به طور خودکار انجام می‌شود مگر اینکه یکی از درب‌ها باز باشد.

هرگاه سوییچ در جای خود (روی خودرو) باشد، عملکردهای باز و قفل شدن، غیرفعال می‌شوند.

نمایندگی مجاز منتخب ایکاپ می‌توانند باز و بسته شدن آینه‌های بغل را غیرفعال کنند.

باز کردن کلید

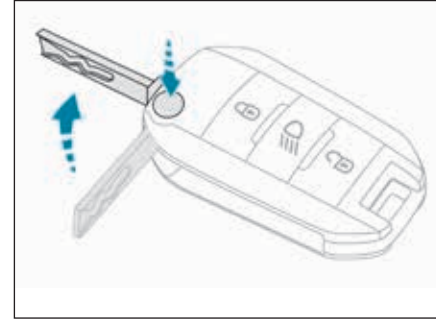

- قبل از باز کردن کلید، این دکمه را فشار دهید.

مکان‌یابی خودرو



- با فشار این دکمه به مدت چند ثانیه، چراغ‌ها روشن شده و چشمک می‌زنند و بدین ترتیب شما می‌توانید مشاهده نمایید که خودرو کجا پارک شده است.

چراغ همراهی تا منزل



فشار طولانی روی این دکمه باعث روشن شدن چراغ‌های مکمل (چراغ‌های کوچک، چراغ‌های نور پایین، چراغ‌های پلاک خودرو) می‌شود و با یک فشار دوم، نورهای مکمل، خاموش می‌شوند.

سیستم ضد روشن شدن خودرو

سوییچ دارای یک قطعه کد شده می‌باشد. با وارد کردن سوییچ، خودرو فقط در صورتی روشن می‌شود که این کد شناخته شود. این سیستم ضد سرقت، چند لحظه بعد از در آوردن سوییچ، کنترل موتور را قفل می‌کند و نمی‌توان خودرو را روشن کرد.

SERVICE

در صورت عمل نکردن این سیستم، یک چراغ، یک سیگنال صوتی و یا یک پیام، شما را از این مشکل آگاه می‌سازد.

خودروی شما روشن نخواهد شد؛ فوراً با نمایندگی مجاز منتخب ایکاپ تماس بگیرید.



کارتی را که به همراه سوییچ هنگام خرید خودرو، به شما داده شده است، همواره خارج از خودرو نگه‌داری کنید. ساخت سوییچ بدک با استفاده از این کارت میسر می‌باشد.

! اگر هنگام باز کردن زبانه کلید، این دکمه را فشار ندهید، احتمال آسیب دیدن مکانیزم آن وجود دارد.

باتری‌های کهنه را دور نریزید. آنها حاوی مواد مضر برای محیط زیست هستند. آنها را به مراکز جمع‌آوری مجاز تحویل بدهید.



تعویض باتری

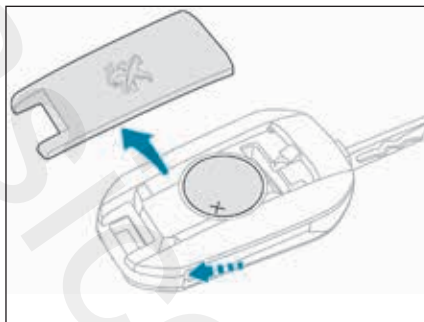

مشخصات باتری: CR1620/3 Volts

با تمام شدن باتری، شما با روشن شدن این **SERVICE** چراغ، یک سیگنال صوتی و یک پیام روی صفحه نمایشگر لمسی، از موضوع مطلع می‌شوید.

- روکش را با استفاده از فشار یک پیچ گوشتی کوچک در ناحیه شکاف، آزاد کنید.
- روکش را بردارید.
- باتری کهنه را بردارید.
- باتری جدید را به شکل صحیح در جای خود بگذارید.
- روکش را در جای خود گذاشته و فشار دهید.

اشکال در کنترل از راه دور (ریموت)

بعد از هر بار قطع ارتباط باتری خودرو، تعویض باتری ریموت و عمل نکردن ریموت، شما دیگر نمی‌توانید خودروی خود را باز یا قفل کرده و یا محل آن را شناسایی کنید.

- در ابتدا، با استفاده از سوییچ، به صورت دستی، خودرو را باز کرده یا قفل کنید.
- سپس، بار دیگر از ریموت استفاده کنید.
- اگر مشکل بر طرف نشد، فوراً با نمایندگی مجاز منتخب ایکاپ تماس بگیرید.

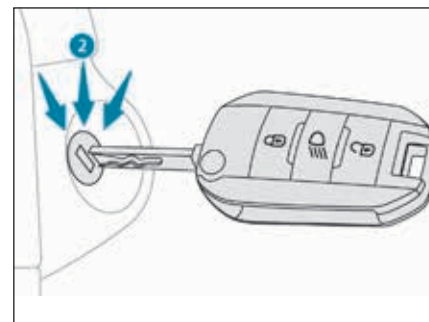

راه‌اندازی مجدد

- سوییچ را در آورید.
- سوییچ را در موقعیت ۲ قرار دهید (برقراری ارتباط).
- دکمه قفل بسته را برای چند ثانیه فشار دهید.
- سوییچ را چرخانده و در آورید.
- کنترل از راه دور دوباره قابل استفاده است.

! گم شدن سویچ

با همراه داشتن سند خودرو، کارت شناسایی و در صورت امکان کارت سویچ به نمایندگی مجاز منتخب ایکاپ مراجعه نمایید. نمایندگی مجاز منتخب ایکاپ قادر است کد سویچ شما را پیدا کند و سویچ جدیدی سفارش دهد.

کنترل از راه دور (ریموت)

کنترل از راه دور فرکانس بالا، قطعه حساسی است؛ آن را در داخل جیب خود، دستکاری نکنید. احتمال دارد خودرو بدون اطلاع شما، باز شود. هرگاه خودرو از دسترس یا دید شما خارج است، به دکمه‌های کنترل از راه دور دست نزنید. احتمال خرابی آن وجود دارد و شما مجبور به راه‌اندازی مجدد آن خواهید شد. هرگاه سویچ روی خودرو باشد، کنترل از راه دور کار نمی‌کند. حتی اگر سویچ نچرخیده باشد مگر اینکه بخواهید کنترل از راه دور را راه‌اندازی مجدد نمایید.

محافظت در برابر سرقت

هیچ تغییری در سیستم ضد روشن شدن الکترونیکی ندهید. در غیر اینصورت عملکرد آن مختل می‌شود.

خودروی قفل شده

رانندگی کردن با درب‌های قفل شده می‌تواند در مواقع اضطراری، دسترسی نیروهای امدادی را به داخل اتاق خودرو با مشکل مواجه کند. هرگز اطفال را تنها در خودرو نگذارید؛ مگر برای مدت بسیار کوتاهی. در همه شرایط هنگام ترک خودرو سویچ را همراه خود ببرید.

بستن

- برای بستن درب، آن را هل داده یا بکشید.
هرگاه یکی از درب‌ها، به شکل صحیح بسته نشده باشد:
- در حالت موتور روشن، این چراغ روشن می‌شود و یک پیام هشدار به مدت چند ثانیه ظاهر می‌شود.



- در حالت رانندگی (با سرعت بیش از ۱۰ کیلومتر در ساعت)، این چراغ روشن می‌شود و یک سیگنال صوتی همراه یک پیام هشدار برای چند ثانیه، راننده را آگاه می‌سازند.

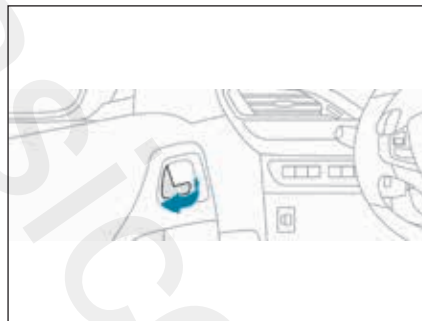

- زبانه داخلی مخصوص باز کردن بر روی یکی از درب‌ها را بکشید؛ این کار خودرو را کاملاً از حالت قفل خارج می‌کند.

درب‌ها باز کردن از بیرون

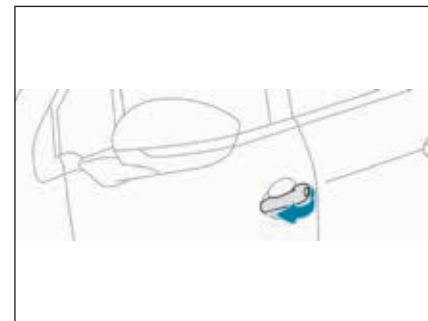

- بعد از باز کردن قفل خودرو با ریموت یا کلید، دستگیره درب را بکشید.

i در صورتی که قفل ایمنی کودک فعال شده باشد، زبانه داخلی درب‌های عقب کار نمی‌کند.
جهت کسب اطلاعات بیشتر درباره ایمنی کودکان، به بخش مربوطه مراجعه کنید.

باز و بسته اضطراری

برای وقتی که سیستم قفل مرکزی دچار اشکال شده یا باتری کار نکند، به منظور باز و بسته کردن خودرو از این سیستم استفاده می‌شود.

i در صورت عمل نکردن قفل مرکزی، برای باز کردن صندوق و همه قفل‌های خودرو، لازم است که اتصال باتری را قطع کنید.

درب راننده

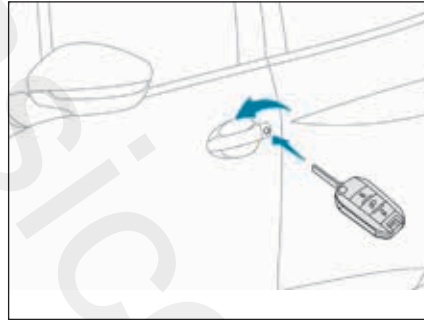

برای قفل یا باز کردن درب، کلید را وارد قفل کنید.

درب سرنشین‌ها

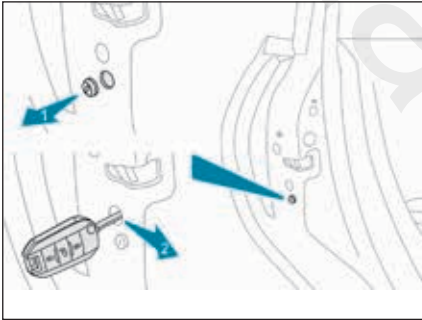

قفل کردن

- در مورد درب‌های عقب، بررسی کنید که قفل کودک فعال نباشد.
- به کمک یک کلید، روکش سیاه تعبیه شده در لبه درب را بیرون بیاورید.
- زبانه کلید را بدون فشار دادن وارد شکاف کنید، سپس بدون چرخاندن، زائده را به سمت داخل درب حرکت دهید.
- سویچ یا کلید را در آورده و روکش را دوباره در جای خود قرار دهید.

باز کردن

- دکمه تعبیه شده در داخل خودرو را که مخصوص باز کردن درب‌هاست، بکشید.

سیستم کمکی

برای وقتی که سیستم قفل مرکزی دچار اشکال شده، به منظور باز کردن مکانیکی خودرو از این سیستم استفاده می‌شود.

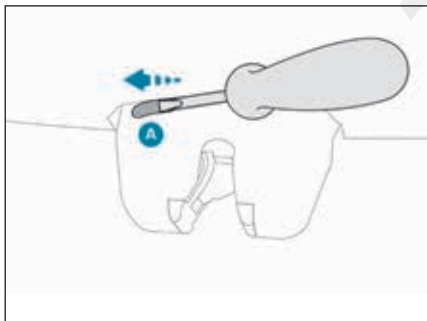

باز کردن

- پشتی صندلی‌های عقب را بخوابانید تا اینکه از داخل خودرو به قفل صندوق عقب دسترسی پیدا کنید.
- یک پیچ گوهی کوچک داخل شکاف A قفل فرو کنید تا قفل صندوق باز شود.

بستن

- درب صندوق را به کمک دستگیره داخلی پایین بیاورید.
 - اگر لازم است، قسمت بالای درب صندوق را فشار دهید تا کاملاً بسته شود.
- هرگاه درب صندوق خوب بسته نشده باشد:

- در حالت موتور روشن، این چراغ روشن می‌شود و یک پیام هشدار به مدت چند ثانیه ظاهر می‌شود.



- در حالت رانندگی (با سرعت بیش از ۱۰ کیلومتر در ساعت)، این چراغ روشن می‌شود و یک سیگنال صوتی همراه یک پیام هشدار برای چند ثانیه، راننده را آگاه می‌سازند.

صندوق عقب باز کردن

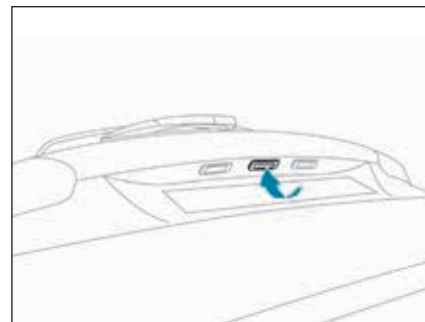

- بعد از باز کردن صندوق یا باز کردن درب‌های خودرو بوسیله ریموت یا کلید، روی دکمه باز شدن فشار دهید و سپس درب صندوق را باز نمایید.

قفل کردن / باز کردن از داخل

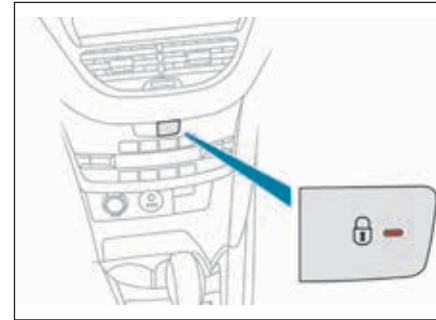

- بر روی این دکمه فشار دهید تا درب‌ها و درب صندوق باز شوند (چراغ دکمه روشن می‌شود) یا اینکه بسته شوند (چراغ دکمه خاموش می‌شود).

هرگاه یکی از درب‌ها به خوبی بسته نشده باشد:

- **در حالت موتور روشن**، این چراغ روشن می‌شود و یک پیام هشدار به مدت چند ثانیه ظاهر می‌شود. 

- **در حالت رانندگی**، (سرعت بیش از ۱۰ کیلومتر در ساعت)، این چراغ روشن می‌شود و همزمان یک سیگنال صوتی و یک پیام هشدار طی چند ثانیه راننده را مطلع می‌سازند.

قفل مرکزی خودکار درب‌ها

درب‌ها در هنگام رانندگی (سرعت بیش از ۱۰ کیلومتر در ساعت) می‌توانند به صورت خودکار قفل شوند. به منظور فعال سازی یا غیرفعال سازی این عملکرد (فعال شده به علت نقص):

- دکمه را فشار دهید تا اینکه یک هشدار صوتی شنیده شود و یا اینکه یک پیام روی صفحه نمایشگر لمسی ظاهر شود.

i اگر یکی از درب‌ها باز باشد، قفل مرکزی کار نمی‌کند.

! در صورت قفل کردن از داخل

هرگاه خودرو از داخل به صورت ساده قفل شده باشد، این دکمه عمل نمی‌کند.
- پس از یک قفل کردن ساده، زبانه داخلی روی درب را بکشید تا درب‌ها باز شوند.

! رانندگی با درب‌های قفل شده می‌تواند دسترسی نیروهای امدادی را در مواقع اضطراری با مشکل مواجه سازد.

بعد از فشار دادن دکمه قفل روی ریموت، محافظت پیرامونی بعد از ۵ ثانیه و محافظت صوتی بعد از ۴۵ ثانیه فعال می‌شوند.
اگر یک درب یا درب صندوق خوب بسته نشده باشد، خودرو قفل نمی‌شود ولی محافظت پیرامونی بعد از ۴۵ ثانیه همزمان با محافظت صوتی فعال می‌شود.

غیرفعال سازی

- روی دکمه قفل باز ریموت فشار دهید.



سیستم هشدار (دزدگیر) غیرفعال می‌شود:
چراغ دکمه خاموش می‌شود.



عملکرد خود محافظتی

سیستم، خارج از سرویس بودن قطعات خود را کنترل می‌کند.
آلارم در صورت از سرویس خارج شدن یا خراب شدن باتری، خرابی واحد کنترل مرکزی، یا خرابی سیم‌های آژیر به کار می‌افتد.
برای هر گونه اقدامی روی سیستم دزدگیر، به نمایندگی مجاز منتخب ایکاپ مراجعه کنید.

بستن خودرو با سیستم هشدار کامل

فعال سازی

- سوییچ را در آورید و از خودرو خارج شوید.



سیستم محافظت فعال است: چراغ دکمه چشمک می‌زند.



هشدار (دزدگیر)

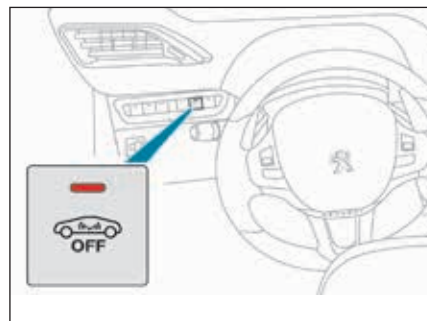

سیستم محافظت و پیشگیری از سرقت. این سیستم شامل موارد زیر می‌شود:

- حفاظت پیرامونی

سیستم، باز شدن خودرو را کنترل می‌کند. اگر کسی تلاش کند که یک درب، صندوق عقب، درب موتور، ... را باز کند، سیستم هشدار (دزدگیر) فعال می‌شود.

- حفاظت صوتی

سیستم، تغییرات صوتی داخل اتاق خودرو را کنترل می‌کند.
سیستم هشدار (دزدگیر) در صورت شکستن شیشه، در صورت ورود و جابجایی کسی در داخل اتاق، فعال می‌شود.

قفل کردن خودرو با محافظت پیرامونی به تنهایی

محافظت صوتی را غیرفعال کنید تا در مواردی مانند موارد زیر، از روشن شدن غیر منتظره دزدگیر پیشگیری شود:

- وجود یک حیوان داخل خودرو،
- نیمه باز ماندن یک پنجره،
- شستشوی خودرو.

غیرفعال سازی محافظت صوتی

- سویچ را در آورید.
- طی ۱۰ ثانیه، دکمه را فشار دهید تا نور چراغ ثابت شود.
- از خودرو خارج شوید.

- فوراً دکمه قفل شدن را روی ریموت فشار دهید.

فقط محافظت پیرامونی فعال است:
چراغ دکمه چشمک می‌زند.

i این غیرفعال سازی بعد از هر بار خارج کردن سویچ مجدد باید انجام شود.

* بر حسب کشور.

فعال سازی مجدد محافظت صوتی

- دکمه قفل باز ریموت را فشار دهید تا محافظت پیرامونی غیرفعال شود.

- دکمه قفل کردن ریموت را فشار دهید تا همه محافظت‌ها فعال شوند.

چراغ دکمه دوباره چشمک می‌زند.

شروع کار هشدار (دزدگیر)

طی ۳۰ ثانیه، سیستم هشدار با صدای آژیر و چشمک زدن چراغ‌های راهنما به کار می‌افتد.
عملکردهای مربوط به محافظت تا ۱۱ بار صدای آژیر فعال می‌مانند.

با باز کردن خودرو با استفاده از ریموت، چشمک زدن سریع چراغ دکمه به شما می‌گوید که هشدار (دزدگیر) در غیاب شما فعال شده است. با وارد کردن سویچ، چشمک زدن فوراً متوقف می‌شود.

خرابی کنترل از راه دور (ریموت)

- به منظور غیرفعال کردن عملکردهای محافظت:
- خودرو را با استفاده از سویچ و از طریق درب راننده باز کنید.
- درب را باز کنید؛ دزدگیر شروع به کار می‌کند.
- سویچ را وارد کنید؛ دزدگیر متوقف می‌شود. چراغ دکمه خاموش می‌شود.

بستن خودرو بدون فعال کردن هشدار (دزدگیر)

- خودرو را به صورت ساده یا ویژه با سویچ و از طریق درب راننده قفل کنید.

اختلال

با وارد کردن سویچ، نور ثابت چراغ دکمه به شما می‌گوید که سیستم اشکال دارد.
به نمایندگی مجاز منتخب ایکاپ مراجعه کنید.

فعال سازی خودکار *

۲ دقیقه بعد از بستن آخرین درب یا درب صندوق، سیستم به طور خودکار فعال می‌شود.
- به منظور ممانعت از به کار افتادن سیستم هشدار (دزدگیر) هنگام وارد شدن به خودرو، پیشاپیش دکمه باز کردن ریموت را فشار دهید.

شیشه بالابرهای برقی

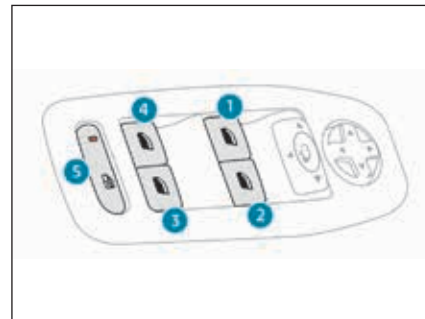

۱. شیشه بالابر برقی جلو سمت چپ.
۲. شیشه بالابر برقی جلو سمت راست.
۳. شیشه بالابر برقی عقب سمت راست.
۴. شیشه بالابر برقی عقب سمت چپ.
۵. غیرفعال‌سازی کلیدهای شیشه بالابرهای برقی عقب.

عملکرد دستی

برای باز کردن یا بستن شیشه، کلید را فشار داده یا بکشید بدون اینکه از نقطه مقاومت فراتر روید. به محض اینکه انگشت شما از روی کلید برداشته شود، شیشه ثابت می‌ماند.

عملکرد خودکار

برای باز کردن یا بستن شیشه، کلید را فراتر از نقطه مقاومت فشار داده یا بکشید: به محض اینکه انگشت شما از روی کلید برداشته شود شیشه به طور خودکار باز یا بسته می‌شود. با یک فشار دیگر روی کلید، شیشه متوقف می‌شود.

کلیدهای شیشه بالابرها یک دقیقه بعد از در آوردن سویچ، همچنان فعال هستند. در پایان این زمان، این کلیدها غیرفعال می‌شوند. برای فعال‌سازی مجدد، سویچ را وارد کرده و یک دور بچرخانید.

حساسیت شیشه‌ها به مانع

شیشه هنگام بالا رفتن، در صورت برخورد به مانع، متوقف شده و بلافاصله کمی پایین می‌آید. در صورت باز شدن غیر دلخواه شیشه هنگام بسته شدن خودکار، کلید را فشار دهید تا شیشه به طور کامل پایین بیاید و سپس بلافاصله کلید را بکشید تا شیشه بسته شود. بعد از بسته شدن، حدود یک ثانیه، کلید را همچنان نگه دارید.

حین عملیات فعال‌سازی این عملکرد، شیشه به مانع حساس نیست.

غیرفعال‌سازی دکمه‌های شیشه بالابرهای عقب

به منظور تأمین امنیت کودکان، کلید ۵ را فشار دهید تا کلیدهای شیشه بالابرهای عقب، در هر وضعیتی که هستند، غیرفعال شوند.



با روشن شدن چراغ، کلیدهای مربوط به عقب غیرفعال می‌شوند. با خاموش شدن چراغ، این کلیدها فعال می‌شوند.

راه اندازی مجدد شیشه بالابرها

بعد از هر بار برقراری مجدد اتصال باتری، باید عملکرد توقف شیشه در برخورد با مانع، مجدد راه اندازی شود. عملکرد توقف شیشه در برخورد با مانع، در موارد زیر غیرفعال می شود:

- شیشه را کامل پایین بدهید، سپس آن را بالا بدهید، با هر فشار، شیشه چند سانتی متر بالا می رود، عملیات را تکرار کنید تا شیشه کاملاً بسته شود.
- بعد از اینکه شیشه بسته شد، کلید را به سوی بالا کشیده و حداقل یک ثانیه نگه دارید.

! سویچ را هنگام ترک خودرو، حتی برای مدت کوتاه، به همراه خود داشته باشید. در صورتی که شیشه هنگام بالا رفتن به دست شما یا مانع دیگری برخورد کرد، آن را پایین بدهید. برای اینکار، روی کلید مربوطه فشار دهید. وقتی که راننده کلیدهای شیشه بالابرها عقب را فعال می کند، باید اطمینان حاصل کند که دست کسی روی شیشه نیست. راننده همچنین باید مطمئن شود که سرنشینانها به شکل صحیح از شیشه بالابرها استفاده می کنند. هنگام بالا و پایین دادن شیشه، حواستان به بچه ها باشد.

۳

آسایش سرنشین

صندلی‌های جلو

! به منظور رعایت اصول ایمنی، تنظیمات صندلی‌ها می‌بایست هنگام توقف خودرو انجام گیرند.

طول نشیمن‌گاه



اهرم را از زیر به بالا بکشید و صندلی را به عقب یا به جلو هل دهید.

ارتفاع



- برای افزایش ارتفاع، اهرم را به بالا بکشید و برای کاهش ارتفاع، آن را به پایین فشار دهید. برای رسیدن به ارتفاع مناسب، هر چند بار که لازم است، این کار را انجام دهید.

پشتی

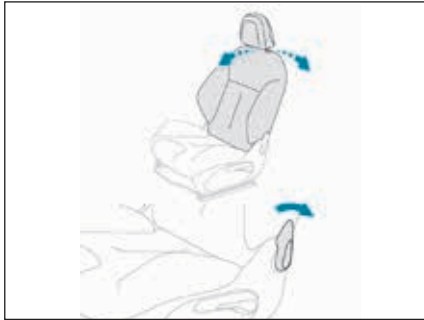

اهرم را به سمت عقب بکشید.

! قبل از آنکه صندلی را به عقب بدهید، اطمینان حاصل کنید که کسی پشت صندلی مزاحم حرکت آن نیست. وگرنه فردی که در عقب است دچار ناراحتی خواهد شد. همچنین کنترل نمایید که اشیاء احتمالی روی صندلی عقب مانع عقب رفتن صندلی جلو نشوند. در صورت برخورد با مانع، از ادامه عملیات منصرف شوید.

صندلی‌های مجهز به گرم‌کن (در صورت تجهیز)



در حالت موتور روشن؛ صندلی‌های جلو می‌توانند به صورت مجزا گرم شوند.

- برای روشن کردن و تنظیم شدت گرما، از درجه تعبیه شده روی لبه کناری صندلی‌های جلو، استفاده کنید.

- ۰: خاموش.
- ۱: ضعیف.
- ۲: متوسط.
- ۳: قوی.

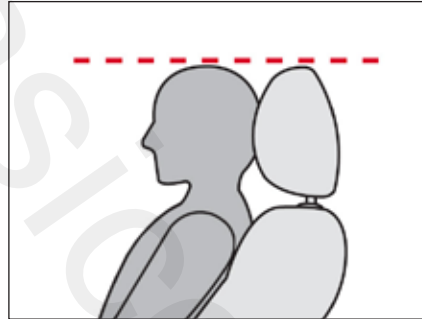

! پشتی سر مجهز به اسکلتی با خاصیت فنری است؛ این ساختار برای حفظ ایمنی هنگام ضربه است.
زمانی که لبه بالایی پشتی سر با بالای سر راننده در یک سطح قرار بگیرد، تنظیم پشتی سر صحیح است.
هنگام رانندگی، پشتی سر باید در جای خود باشد؛ پشتی سر باید به نحو صحیح در جای خود تنظیم شده باشد.

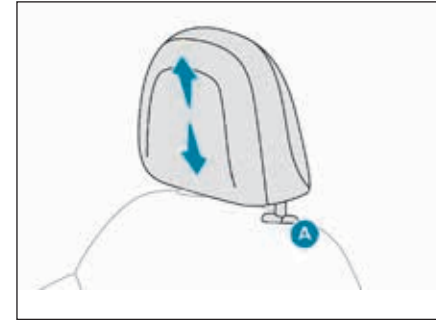

- برای بالا آوردن پشتی سر، آن را به سمت بالا بکشید.
- برای درآوردن پشتی سر، برجستگی A را فشار داده و پشتی را به سمت بالا بکشید.
- برای قرار دادن پشتی سر در جای اولیه خود، میله‌ها را روی سوراخ‌ها گذاشته و فشار دهید.
- برای پایین دادن آن، هم‌زمان روی برجستگی A و پشتی سر، فشار وارد کنید.

صندلی‌های عقب

نشمین‌گاه‌های ثابت و پشتی‌های قابل خم شدن به قسمت چپ (۲/۳) یا راست (۱/۳) به منظور تغییر در فضای صندوق عقب.

خم کردن پشتی صندلی

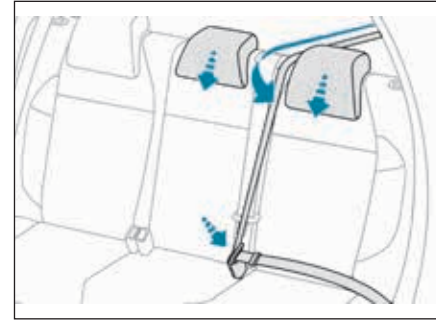

- در صورت لزوم، صندلی جلو را به سمت جلو بکشید.
- کمربند جانبی را به پشتی مربوطه وصل کنید.
- پشتی‌های سر را در موقعیت پایین قرار دهید.

برگرداندن پشتی صندلی

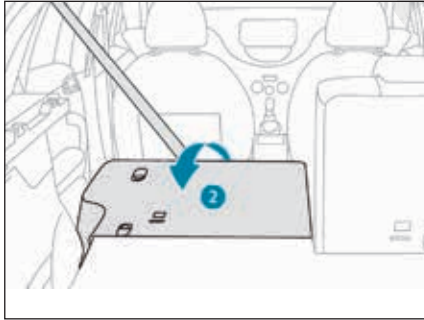

- پشتی ۲ را بلند کرده و قفلش کنید.
- دقت کنید که نشانگر قرمز که در ناحیه ۱ قرار دارد، دیگر دیده نشود.
- کمربند جانبی را آزاد کنید و سر جای خود روی لبه پشتی قرار دهید.

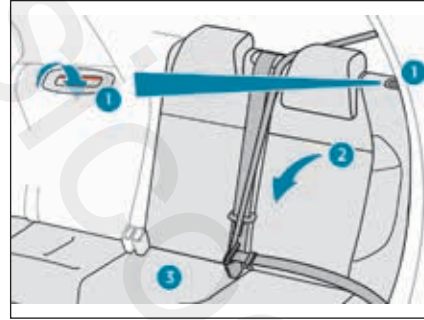

- بر روی ناحیه ۱ فشار دهید تا پشتی ۲ آزاد شود.
- پشتی ۲ را روی قسمت ۳ حرکت دهید.

i به منظور افزایش ظرفیت صندوق عقب، فقط می‌توان پشتی را جابجا کرد. نشمین‌گاه عقب قابلیت خم شدن ندارد.

! هنگام قرار دادن پشتی در جای خود، دقت کنید که کمربندها به هم نپیچیده باشند.

! هنگام خم کردن پشتی، کمربند مرکزی نباید بسته باشد بلکه باید در طول پشتی، رها شود.

PEUGEOT i-COCKPIT

تنظیم فرمان

پشتی‌های سر

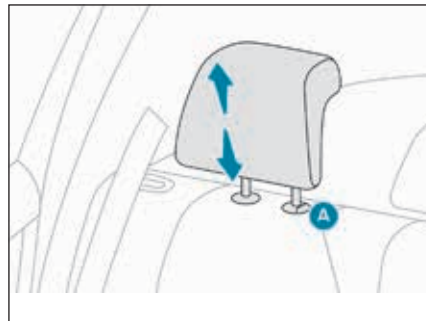
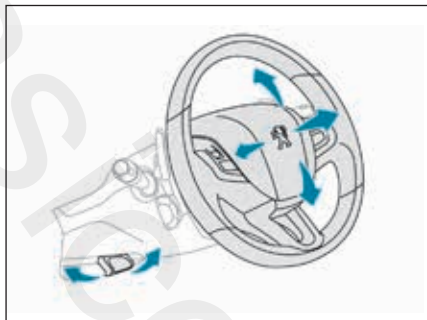
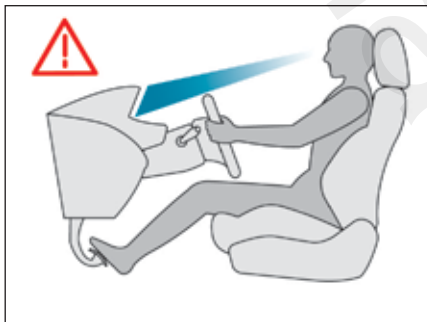

قبل از حرکت و به منظور استفاده بهتر از ارگونومی خاص اتاق داخل پژو، موارد زیر را تنظیم کنید:

- ارتفاع پشتی سر،
- میزان خم شدن پشتی صندلی،
- ارتفاع نشیمن‌گاه صندلی،
- وضعیت جلو یا عقب بودن صندلی،
- عمق و ارتفاع فرمان،
- آینه عقب و آینه‌های جانبی.

- هنگامی که خودرو متوقف است، اهرم مخصوص را بکشید تا فرمان آزاد شود.
- ارتفاع و عمق فرمان را مطابق وضعیت خود هنگام رانندگی، تنظیم کنید.
- اهرم را هل بدهید تا فرمان ثابت شود.

پشتی‌های سر دو حالت دارند: بالا یا پایین. آنها را می‌توان از روی صندلی برداشت یا اینکه جابجا کرد. برای برداشتن یک پشتی سر:

- آن را به سمت بالا بکشید،

- روی برجستگی A فشار دهید.

i بعد از انجام این تنظیمات، در حالی که در جای خود مستقر هستید، و سر خود را بالا نگه داشته اید، باید بتوانید صفحه کیلومتر شمار را به خوبی ببینید

! به منظور حفظ اصول ایمنی، همه این کارها باید در زمان توقف خودرو انجام شوند.

! هنگام رانندگی، پشتی سر باید در جای خود باشد؛ پشتی سر باید به نحو صحیح در جای خود تنظیم شده باشد.

آینه‌ها

آینه‌های جانبی

هر یک از آینه‌های جانبی دارای یک آینه قابل تنظیم است که به ما اجازه می‌دهد هنگام سبقت گرفتن یا پارک کردن، دید جانبی در عقب داشته باشیم. برای پارک کردن خودرو در فضاهای کم عرض، این آینه‌ها قابلیت جمع شدن دارند.

! به منظور رعایت اصول ایمنی، آینه‌های جانبی باید تنظیم شوند تا نقطه کور به حداقل برسد.

بخارزدایی - یخزدایی



بخارزدایی و یخزدایی آینه‌های جانبی، در حالت موتور روشن، با فشار دادن دکمه یخزدایی (گرم‌کن) شیشه عقب انجام می‌گیرد.

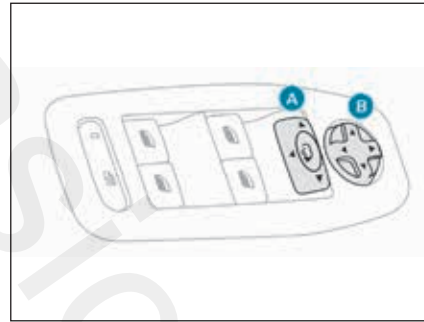

تنظیم

- دکمه **A** را به سمت راست یا چپ حرکت دهید تا یکی از آینه‌های جانبی را انتخاب نمایید.
- با حرکت دکمه **B** در چهار جهت، عمل تنظیم انجام می‌شود.
- دکمه **A** را در وضعیت مرکزی قرار دهید.

! اجسامی که در آینه‌های بغل دیده می‌شوند، در واقعیت به شما نزدیکتر هستند.
برای در نظر گرفتن فاصله خودروهایی که پشت شما هستند، این نکته را در نظر بگیرید.

جمع کردن

- خودکار: خودرو را با کمک ریموت یا کلید قفل کنید.
- دستی: در حالتی که کلید داخل خودرو است و یک دور چرخیده است، دکمه **A** را به سمت عقب بکشید.

i اگر آینه‌های جانبی بصورت دستی جمع شده باشد، با بازکردن درب خودرو آینه‌ها باز نخواهند شد، در اینصورت باز شدن آینه‌ها توسط کلید **A** امکان‌پذیر می‌باشد.

باز کردن

- خودکار: خودرو را با کمک ریموت یا کلید باز کنید.
- دستی: در حالتی که کلید داخل خودرو است و یک دور چرخیده است، دکمه **A** را به سمت عقب بکشید.

i نمایندگی‌های مجاز منتخب ایکاپ می‌توانند اعمال جمع کردن و باز کردن آینه‌های جانبی به کمک ریموت را غیرفعال سازند.
هنگام شستشوی خودرو در یک کارواش اتوماتیک، آینه‌های جانبی را جمع کنید.
در صورت ضرورت، می‌توان آینه‌های جانبی را بصورت دستی جمع کرد.

آینه دید عقب داخل خودرو

مجهز به سیستم ضد انعکاس است که هنگام تابش نور خورشید یا در برابر نور چراغ‌های خودروهای عقبی، آینه را تیره کرده و مانع از آزار راننده می‌شود.

مدل دستی

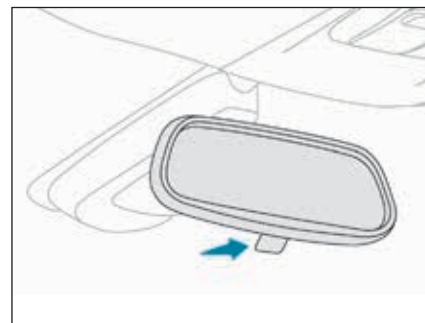
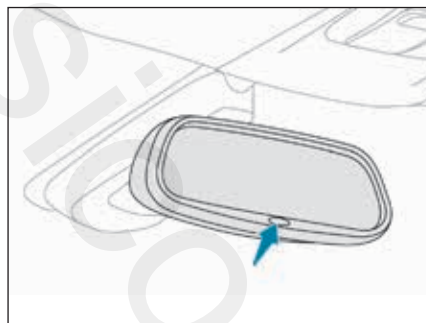

تنظیم

- جهت آینه را در وضعیت "روز" قرار دهید.

وضعیت روز/شب

- اهرم را بکشید تا آینه در وضعیت ضد انعکاس "شب" قرار بگیرد.
- اهرم را هل بدهید تا آینه در وضعیت عادی "روز" قرار بگیرد.

مدل خودکار "الکترو کروم" *

این سیستم به کمک یک سنسور نوری که میزان نور تأیید شده از عقب را اندازه می‌گیرد، بطور خودکار و به تدریج، آینه را در وضعیت روز یا شب قرار می‌دهد.

i هنگام حرکت به عقب، به منظور اینکه راننده حداکثر دید را داشته باشد، آینه عقب به طور خودکار شفاف‌تر می‌شود.

* بر حسب کشور.

تهویه هوا

ورود هوا

هوای داخل اتاق از فیلتر گذشته است و از طریق مجرای واقع در زیر شیشه جلو وارد می‌شود یا اینکه هوای داخل اتاق مدام در حال چرخش است.

تصفیه هوا

بر حسب دستورات انتخاب شده توسط راننده، هوای ورودی، مسیرهای مختلفی را طی می‌کند:

- ورود مستقیم داخل اتاق (ورودی هوا)،
- گذشتن از یک مدار گرم‌کننده (بخاری)،
- گذشتن از یک مدار سرد‌کننده (کولر).

پنل کنترل

دستورات این سیستم بر روی پنل A در کنسول مرکزی متمرکز شده‌اند.

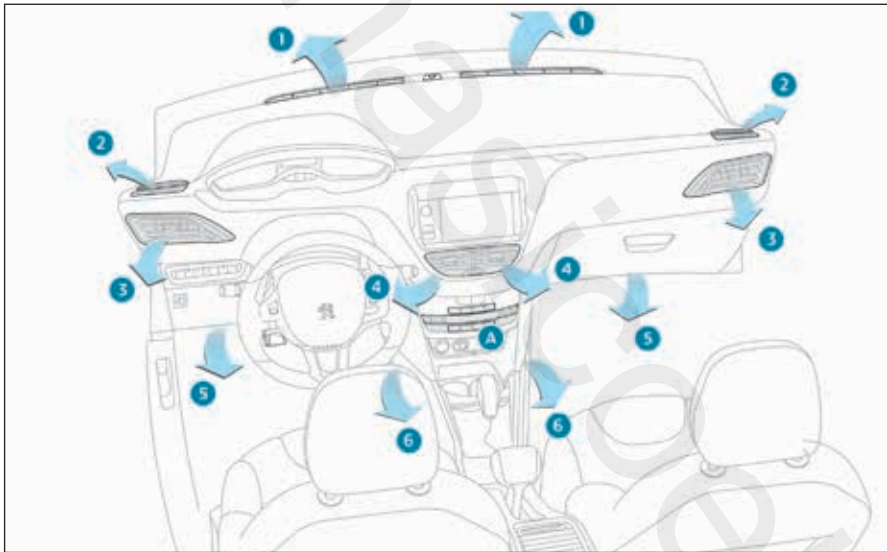

۴. دریچه‌های مرکزی قابل بسته شدن که قابلیت تغییر

جهت نیز دارند.

۵. خروجی‌های هوا واقع در زیر پای سرنشین‌های جلو.

۶. خروجی‌های هوا واقع در زیر پای سرنشین‌های عقب.

توزیع هوا

۱. مجاری ویژه یخ‌زدایی یا بخارزدایی شیشه جلو.

۲. مجاری ویژه یخ‌زدایی یا بخارزدایی شیشه‌های جانبی جلو.

۳. دریچه‌های کناری قابل بسته شدن که قابلیت تغییر

جهت نیز دارند.

 اگر بعد از یک توقف طولانی مدت زیر نور خورشید، دمای داخل خودرو خیلی بالا برود، برای چند لحظه، اجازه بدهید که هوای بیرون در داخل اتاق جریان پیدا کند. دکمه میزان هوای ورودی را بر روی درجه مناسب بگذارید تا هوای اتاق تازه شود. سیستم کولر فاقد گاز کلر می‌باشد و خطری برای لایه اوزون ایجاد نمی‌کند.

 هنگامی که کولر روشن است، در صورت توقف خودرو، مقداری آب در زیر خودرو مشاهده می‌شود.

 به منظور اینکه این سیستم‌ها کاملاً مؤثر واقع شوند، اصول کاربرد و نگهداری زیر را رعایت کنید:

- برای داشتن یک توزیع هوای یکنواخت، توجه کنید که پنجره‌های ورودی هوا از خارج که زیر شیشه جلو قرار دارند، مجاری هوا، دریچه‌ها و خروجی‌های هوا و نیز هواکش صندوق عقب، بسته نباشند.
- روی سنسور نور خورشید را که بر روی جلو داشبورد قرار گرفته، نپوشانید. این گیرنده، سیستم کولر خودکار را تنظیم می‌کند.
- برای اینکه کولر عملکرد خوبی داشته باشد، یک یا دو بار در ماه، آنرا به مدت ۵ تا ۱۰ دقیقه روشن کنید.
- فیلتر هوای اتاق باید سالم و تمیز باشد و به صورت دوره‌ای، قطعات آنرا تعویض کنید.
- ما به شما توصیه می‌کنیم که از فیلترهای ترکیبی استفاده کنید. این فیلتر به دلیل داشتن یک ماده فعال، هوای داخل اتاق را تصفیه کرده و باعث پاک ماندن فضای داخل اتاق خودرو می‌شود (کاهش عوامل حساسیت‌زا، بوهای بد).
- برای اینکه کولر، عملکرد خوبی داشته باشد، به شما توصیه می‌کنیم که بر حسب راهنمایی‌های مندرج در دفترچه نگهداری و گارانتی، سیستم کولر را کنترل کنید.
- اگر کولر، هوای خنک نمی‌دهد، آنرا خاموش کرده و به نمایندگی‌های مجاز منتخب ایکاپ مراجعه کنید.

هرگاه وزن بار در ماشین بالا باشد و شما در حال رانندگی در سر بالایی در هوای گرم باشید، خاموش کردن کولر موجب افزایش قدرت موتور و نیروی کشش می‌شود.

سیستم تهویه مطبوع خودکار دو منطقه‌ای
حالت خودکار

۳

i هنگامی که موتور سرد است، برای اینکه هوای سرد زیادی داخل خودرو پخش نشود، میزان هوا به صورت تدریجی به سطح حداکثری می‌رسد.
هنگامی که هوای بیرون سرد است، پخش هوای گرم فقط به سمت شیشه جلو، شیشه‌های جانبی و زیر پای سرنشین‌ها متمرکز می‌شود.

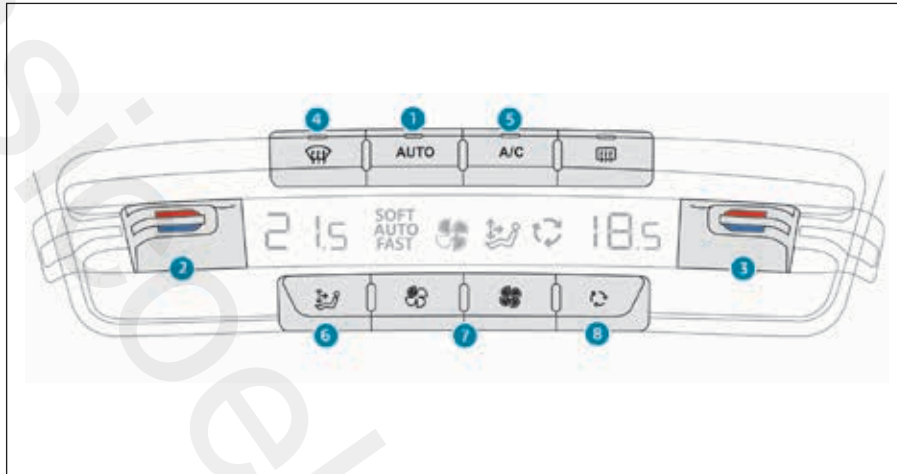

SOFT AUTO
کولر و ایجاد فضای فرحبخش
به منظور کاهش صدای

AUTO
صدای کولر
برای ایجاد دمایی مناسب و کاهش

AUTO FAST
و مؤثر
برای پخش هوای دینامیک

خاموش کردن

روی دکمه "پره خالی" متعلق به حجم هوا فشار دهید تا اینکه علامت پره محو شود.



برنامه آسایش

سه حالت، به راننده و سرنشین جلو این امکان را می‌دهند که آسایش سرنشین را در داخل خودرو انتخاب کنند.

روشن کردن

به صورت ممتد روی دکمه "AUTO" فشار دهید. چراغ، با اولین فشار روشن می‌شود. حالت فعال شده در نمایشگر کولر خودکار، ظاهر می‌شود.



۱. برنامه خودکار آسایش.
۲. تنظیم دمای سمت راننده.
۳. تنظیم دمای سمت سرنشین جلو.
۴. برنامه خودکار بخارزدایی.
۵. روشن و خاموش کردن کولر.
۶. تنظیم توزیع هوا.
۷. تنظیم میزان ورودی هوای خنک.
۸. ورود هوا/چرخش مجدد هوا.

دما

تنظیم

راننده و سرنشین جلو می‌توانند دما را به دلخواه خود تنظیم کنند.

عددی که در نمایشگر ظاهر می‌شود سطح آسایش را نشان می‌دهد و ارتباطی با میزان دما ندارد.

کلید را به سمت پایین (آبی) جهت کاهش و به سمت بالا (قرمز) جهت افزایش فشار دهید.



تنظیم پیرامون عدد ۲۱ باعث یک آسایش حداکثری می‌شود. بر حسب نیاز شما، تنظیم بین اعداد ۱۸ و ۲۴ رایج می‌باشد.

به علاوه، توصیه می‌شود که اختلاف تنظیم بین چپ و راست بیشتر از ۳ نباشد.

برنامه قابلیت دید خودکار

روشن شدن

روی دکمه "Visibility" فشار دهید تا در اسرع وقت شیشه جلو و شیشه‌های بغل، بخارزدایی و یخ‌زدایی شوند.



سیستم به‌طور خودکار، تهویه هوا، میزان هوادهی و ورود هوا را کنترل می‌کند و به بهترین شیوه هوا را به سمت شیشه جلو و شیشه‌های جانبی هدایت می‌کند.

خاموش کردن

بار دیگر روی دکمه "Visibility" یا "AUTO" فشار دهید، چراغ دکمه خاموش شده و چراغ دکمه "AUTO" روشن می‌شود.



AUTO

هوای تهویه شده

این سیستم طوری طراحی شده که در همه فصول، به شرط بسته بودن شیشه‌ها، به‌طور مؤثری عمل می‌کند.

به کمک این سیستم، می‌توانید:

- در تابستان، دما را کاهش دهید،
- در زمستان، اگر دمای هوا بالاتر از ۳ درجه سلسیوس است، می‌توانید کارایی سیستم بخارزدایی را افزایش دهید.

روشن کردن

روی دکمه "AC" فشار دهید، چراغ مربوطه روشن می‌شود.

A/C

در صورت خاموش بودن تنظیم میزان هوادهی، تهویه هوا انجام نمی‌شود.

خاموش کردن

بار دیگر روی دکمه "AC" فشار دهید، چراغ مربوطه خاموش می‌شود.

A/C

سیستم مجدد با اعداد پیش از خاموش شدن فعال می‌شود.

بار دیگر روی دکمه "AUTO" فشار دهید تا به برنامه آسایش خودکار بازگردید.

AUTO

به منظور گرم کردن و خنک کردن حداکثری داخل اتاق، می‌توانید از عدد حداقلی ۱۴ و حداکثری ۲۸ فراتر بروید.



کلید را به سمت پایین آنقدر فشار دهید تا اینکه علامت "LO" ظاهر شود و یا اینکه به سمت بالا آنقدر فشار دهید تا علامت "HI" ظاهر شود.

i هنگام ورود به داخل خودرو، اگر دمای داخل خیلی گرم‌تر یا خیلی سردتر از عدد آسایش باشد، تغییر عدد آسایش فایده‌ای ندارد. سیستم به سرعت و به‌طور خودکار، اختلاف دما را جبران می‌کند.

i خاموش شدن تهویه هوا می‌تواند موجبات ناراحتی شما را پدید آورد (رطوبت، عرق کردن شیشه‌ها).

توزیع هوا



چند بار این دکمه را فشار دهید تا جهت هوا را به طور متناوب به جهت‌های زیر تغییر دهید:

- شیشه جلو، شیشه‌های جانبی و زیر پای سرنشینان،
- شیشه جلو و شیشه‌های جانبی (بخارزدایی و یخ‌زدایی)،
- دریچه‌های مرکزی و جانبی،
- دریچه‌های مرکزی، دریچه‌های جانبی و زیر پای سرنشینان،
- زیر پای سرنشینان.

حجم هوای خروجی



با فشار روی این دکمه (پره توپر)، حجم هوای خروجی افزایش می‌یابد.

نماد حجم هوای خروجی (پره) بر روی صفحه ظاهر می‌شود و به تدریج متناسب با عدد داده شده، پر رنگ می‌شود.

با فشار روی این دکمه (پره خالی)، حجم هوای خروجی کاهش می‌یابد.



ورود هوا / چرخش مجدد هوا

روشن کردن



فشار روی این دکمه، باعث چرخش هوا در داخل اتاق می‌شود. چراغ دکمه روشن می‌شود و نماد چرخش مجدد هوا ظاهر می‌شود.

چرخش مجدد هوا در داخل اتاق مانع از ورود بو و دود از بیرون می‌شود. با فعال شدن شیشه شور، چرخش مجدد هوا به صورت خودکار انجام می‌شود.

خاموش کردن

- به محض اینکه امکان داشت، مجدد روی این دکمه فشار دهید تا هوا از خارج وارد شود و شیشه‌ها عرق نکنند. چراغ دکمه خاموش می‌شود.

حالت دستی

شما می‌توانید به دلخواه خود، با تغییر تنظیمات، انتخابی متفاوت از آنچه سیستم پیشنهاد می‌دهد، داشته باشید. سایر عملکردها همچنان به طور خودکار عمل می‌کنند. به محض اینکه یکی از تنظیمات را تغییر می‌دهید، چراغ دکمه "AUTO" روشن می‌شود.

غیرفعال سازی سیستم



دکمه "پره تو خالی" مربوط به حجم هوای ورودی را آنقدر فشار دهید تا نماد پره محو شود و نماد "----" ظاهر شود.

این کار، همه عملکردهای سیستم تهویه هوا را غیرفعال می‌سازد.

میزان گرما و سرما دیگر مدیریت نمی‌شود. یک جریان هوای ملایم، به واسطه حرکت خودرو، همچنان احساس می‌شود.

! از رانندگی طولانی با تهویه هوای غیرفعال، پرهیز کنید (احتمال عرق کردن و کاهش کیفیت هوا).

! چرخش مجدد هوای داخل نباید به صورت طولانی فعال باشد (احتمال عرق کردن و کاهش کیفیت هوا).

با یک فشار روی دکمه "پره توپر"، سیستم مجدد با همان اندازه‌های قبل از غیرفعال سازی، فعال می‌شود.



توزیع هوا



بخارزدایی - یخزدایی جلو (گرم کن شیشه)
این شکل موقعیت کلیدها را برای بخارزدایی
یا یخزدایی سریع شیشه جلو و شیشه‌های
جانبی نشان می‌دهد.

هوای تهویه شده دو منطقه‌ای برنامه قابلیت دید خودکار

روشن کردن



دکمه "Visibility" را فشار دهید تا
بخارزدایی یا یخزدایی سریع شیشه جلو و
شیشه‌های جانبی انجام شود.

سیستم به طور خودکار، تهویه هوا، میزان هوای خروجی،
ورود هوا را مدیریت کرده و هوا را به بهترین شکل به
سوی شیشه جلو و شیشه‌های جانبی هدایت می‌کند.

خاموش کردن



بار دیگر روی دکمه "Visibility" یا دکمه
"AUTO" فشار دهید، چراغ دکمه خاموش
می‌شود و چراغ دکمه "AUTO" روشن
می‌شود.



سیستم با اعداد قبل از غیرفعال‌سازی، مجدد
فعال می‌شود.

بخارزدایی - یخزدایی شیشه عقب



دکمه مربوطه روی پنل سیستم تهویه هوا
قرار دارد.

روشن کردن

بخارزدایی - یخزدایی فقط در صورت روشن بودن موتور،
فعال می‌شود.

- با فشار روی این دکمه، یخزدایی شیشه عقب و
آینه‌های بغل (بر حسب مدل) شروع می‌شود. چراغ
مربوطه روشن می‌شود.

خاموش کردن

سیستم یخزدایی به طور خودکار خاموش می‌شود تا برق
کمتری مصرف شود.

- با فشار مجدد دکمه، می‌توان سیستم یخزدایی را قبل
از خاموش شدن خودکار، خاموش کرد. چراغ مربوطه
خاموش می‌شود.

هرگاه احساس کردید که ضرورت ندارد،
یخزدایی شیشه عقب و آینه‌های بغل را
خاموش کنید، زیرا مصرف برق کمتر، باعث
صرفه‌جویی در مصرف بنزین می‌شود.

basic.ele.c.ir

۴

چیدمان‌ها

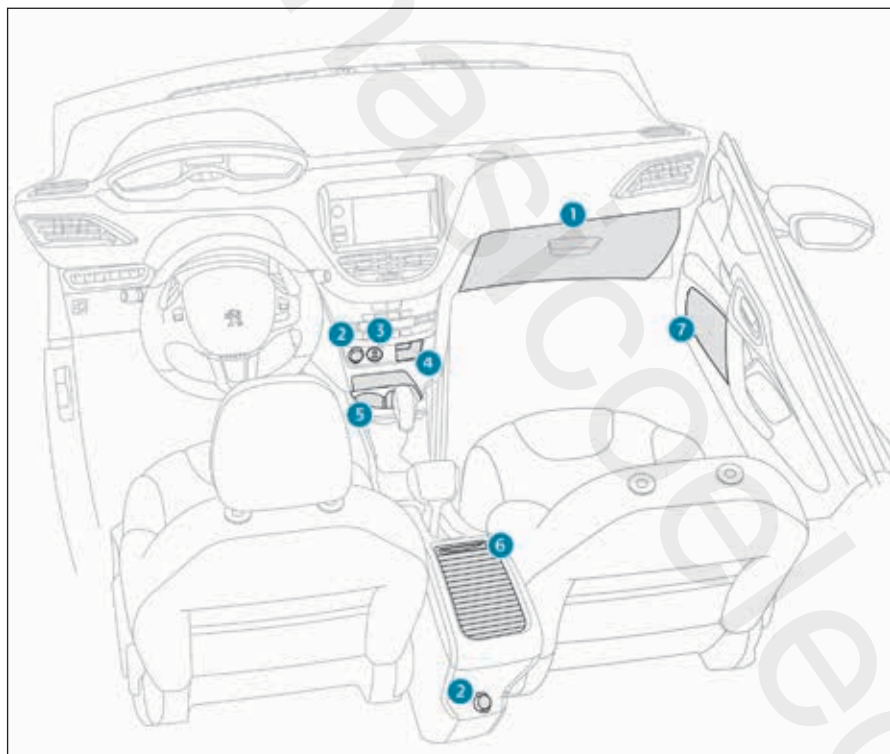

چیدمان‌های داخلی

۱. جعبه داشبورد

(برای مشاهده جزئیات به صفحه بعد رجوع کنید)

۲. سوکت لوازم برقی ۱۲ ولت (۱۲۰ وات)

به میزان جریان توجه داشته باشید در غیر اینصورت وسیله برقی آسیب می‌بیند.

(برای مشاهده جزئیات به صفحه بعد رجوع کنید)

۳. سوکت AUX / USB

(برای مشاهده جزئیات به صفحه بعد رجوع کنید)

۴. محفظه‌های سر باز

۵. جا لیوانی

۶. کنسول وسط

(بر حسب مدل)

(برای مشاهده جزئیات به صفحه بعد رجوع کنید)

۷. جای وسیله روی درب خودرو

جعبه داشبورد

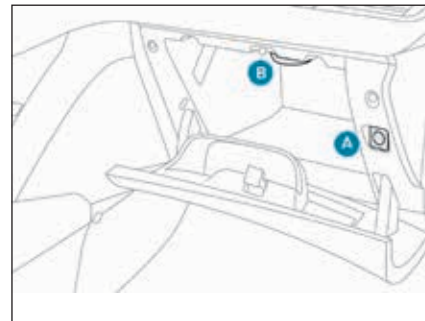

جعبه داشبورد قسمت‌های مختلفی دارد، نظیر جای بطری آب، جای کتابچه و دفترچه‌های مربوط به خودرو... بر روی درب آن، محفظه‌هایی برای نگهداری دو عینک و ... تعبیه شده است.
- برای باز کردن جعبه داشبورد کافی است که دستگیره آن را بکشید.

i سویچ ویژه غیرفعال‌سازی کیسه هوای سرنشین جلو A داخل جعبه داشبورد است.

i هنگامی که تهویه هوا روشن است، از طریق جعبه داشبورد می‌توان به مجرای هوای B دسترسی داشت. از این مجرا به اندازه دریچه‌های اتاق، هوای تهویه شده خارج می‌شود.

سوکت ۱۲ ولتی

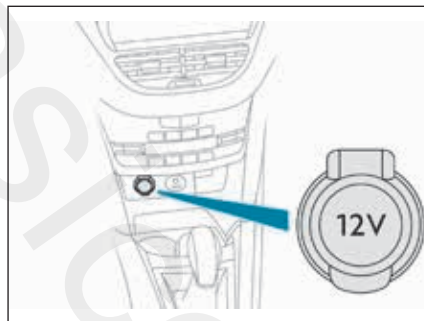

- برای وصل کردن یک وسیله جانبی ۱۲ ولتی (با حداکثر توان ۱۲۰ وات)، درپوش را بردارید و آداپتور مناسب را به سوکت بزنید.

! به توان حداکثری سوکت توجه کنید (در غیر اینصورت خطر آسیب دیدن وسیله برقی شما وجود دارد)

i وصل کردن تجهیزات الکتریکی تأیید نشده توسط پژو، مانند شارژر، می‌تواند موجب اختلال در کارکرد قطعات برقی خودرو بشود. مثلاً امواج رادیو دچار اختلال می‌شوند یا اینکه در صفحه نمایشگر اختلال به وجود می‌آید.

کنسول وسط، جلو

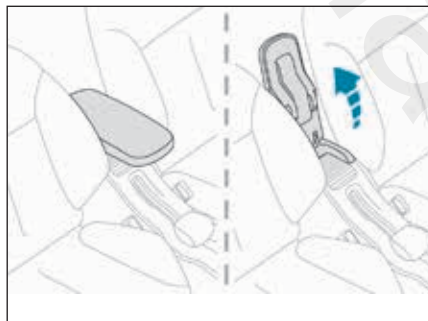

(بر حسب مدل) کنسول وسط را می‌توان به سمت جلو آورد که موجب راحتی بیشتر است و یا می‌توان کاملاً به سمت عقب خم کرد.

سوکت‌های AUX / USB

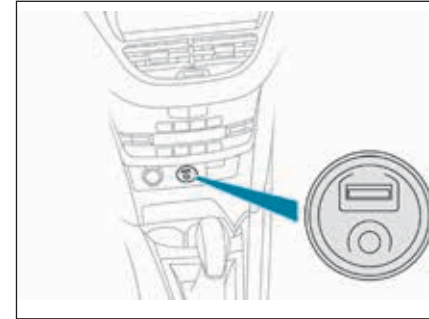

بر روی کنسول مرکزی، بخشی وجود دارد که شامل یک سوکت AUX / USB می‌باشد. شما می‌توانید یک وسیله برقی را به آن وصل کنید، مانند دستگاه پخش صوت دیجیتال از نوع iPod® یا یک فلش. فایل‌های صوتی قابل اجرا هستند.

شما می‌توانید با استفاده از کلیدهای تعبیه شده بر روی فرمان یا روی سیستم پخش خودرو، فایل‌ها را بر روی صفحه نمایشگر مشاهده نموده و مدیریت نمایید. هنگام استفاده از USB، وسیله برقی به‌طور خودکار شارژ می‌شود. در هنگام شارژ، در صورتی که میزان مصرف وسیله برقی از میزان آمپر برق خودرو بالاتر باشد، پیامی ظاهر می‌شود.

i برای آگاهی از جزئیات بیشتر درباره استفاده از این قسمت خودرو، به بخش "صوت و تله ماتیک" مراجعه کنید.

زیر پای

زیر پای جهت محافظت از موکت کف خودرو می‌باشد و قابلیت جدا شدن دارد.

جدا کردن زیر پای

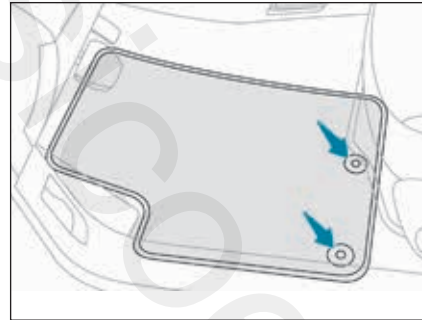

برای برداشتن زیر پای سمت راننده:

- تا جایی که امکان دارد صندلی را به عقب بکشید،
- بست‌ها را آزاد کنید،
- زیر پای را بردارید.

نصب مجدد زیر پای:

- برای نصب مجدد زیر پای سمت راننده:
- زیر پای را در جای مناسب خود قرار دهید،
- بست‌ها را با فشار دادن محکم کنید،
- اطمینان حاصل کنید که زیر پای به درستی در جای خود قرار گرفته است.

! برای جلوگیری از ایجاد مزاحمت برای پدال‌ها: فقط از زیر پای‌های مناسب این خودرو استفاده کنید. رعایت این توصیه ضروری است، هرگز چند زیر پای را روی هم نگذارید. استفاده از زیر پای‌های غیر استاندارد که مورد تأیید پژو نیستند می‌تواند کار با پدال‌ها را با مشکل مواجه کند و عملکرد تنظیم کننده/محدود کننده سرعت را مختل سازد.

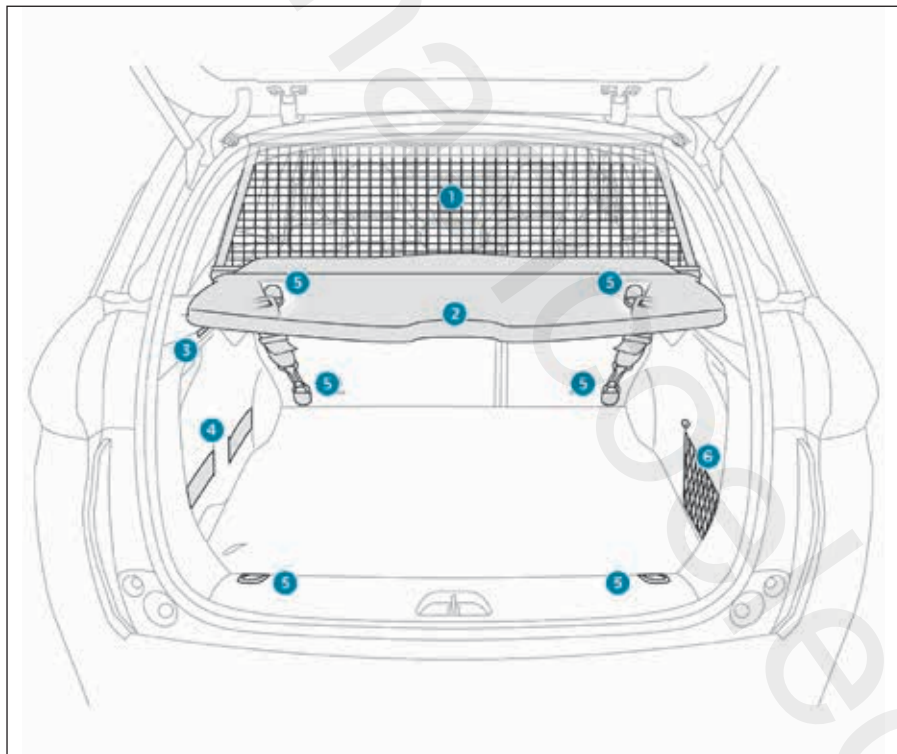

بخش‌های مختلف صندوق عقب

۱. توری مخصوص مهار کردن بار (بر حسب مدل)
(برای مشاهده جزئیات به صفحه بعد رجوع کنید)
۲. طاقچه عقب
(برای مشاهده جزئیات به صفحه بعد رجوع کنید)
۳. چراغ صندوق
۴. کمربند نگهداری بار
۵. بندهای مهار بار (بر حسب مدل)
۶. توری

توری مهار بارهای مرتفع

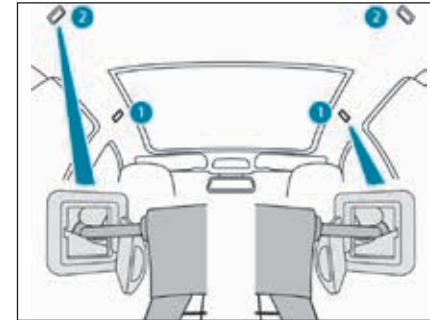
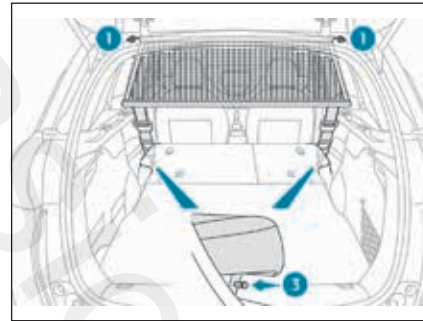
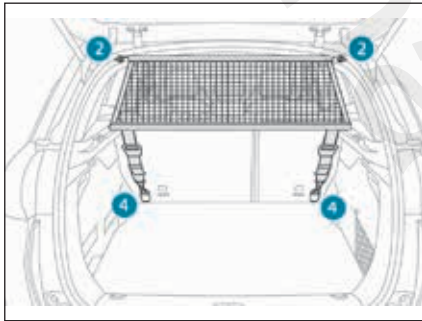

- برای استفاده از توری در ردیف ۲:
- طاقچه عقب را بردارید،
- درپوش‌های بست‌پهای ۲ را باز کنید،
- توری مهار بار را باز کنید،
- یکی از سرهای میله آهنی توری را در بست بالا ۲ قرار دهید، برای دومی هم همین کار را بکنید.
- گیره هر یک از کمربندهای توری را در حلقه تحتانی ۴ قرار دهید،
- کمربندها را بکشید،
- بررسی کنید که توری به خوبی نصب شده باشد.

- برای استفاده از توری در ردیف ۱:
- درپوش‌های بست‌های بالا ۱ را باز کنید،
- توری مهار بار را باز کنید،
- یکی از سرهای میله آهنی توری را در بست بالا ۱ قرار دهید، برای دومی هم همین کار را بکنید.
- کمربندها را تا حد امکان بکشید،
- حلقه هر یک از کمربندها را در گیره ۳، واقع در زیر صندلی عقب محکم کنید،
- صندلی‌های عقب را خم کنید،
- کمربندها را بکشید بدون اینکه صندلی عقب را بلند کنید،
- بررسی کنید که توری به خوبی نصب شده باشد.

- این توری که در بالا و پایین به کمک گیره‌ها و بست‌ها مهار می‌شود، به ما این امکان را می‌دهد که از حداکثر فضا جهت حمل بار استفاده کنیم:
- پشت صندلی‌های عقب (قسمت ۲)،
- پشت صندلی‌های جلو (قسمت ۱) وقتی که صندلی‌های عقب تا بشوند.

! هرگز از حلقه ایزوفیکس برای بستن کمربند صندلی کودک استفاده نکنید.

i هنگام نصب توری، دقت کنید که قفل‌های کمربندها از صندوق در معرض دید باشند؛ بدین ترتیب شما به آسانی خواهید توانست آنها را باز و بسته کنید.

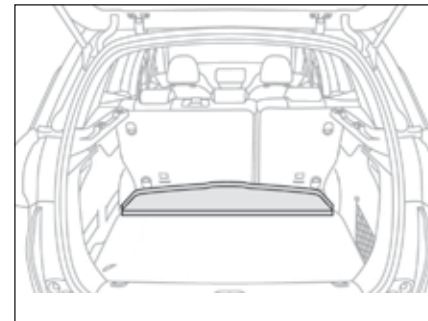
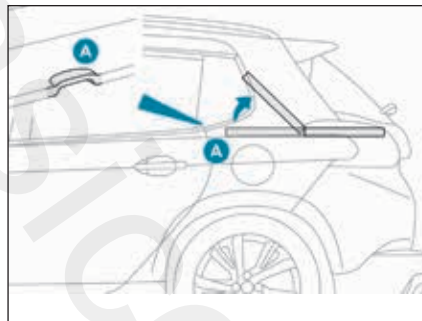

برای دسترسی به صندوق از طریق صندلی‌های عقب:
- قسمت جلوی طاقچه عقب را با کمک دستگیره A بلند کنید.

طاقچه عقب از دو قسمت تشکیل شده که بر روی هم جمع می‌شوند.
برای جمع کردن طاقچه عقب، آن را روی خودش خم کنید و در انتهای صندوق بگذارید.

مثلث مخصوص هشدار

جای قرار دادن مثلث خم شده یا جعبه آن زیر صندلی جلو یا زیر کفپوش‌های صندوق می‌باشد (بر حسب مدل).

! قبل از پیاده شدن از خودرو، اگر قصد استفاده از مثلث خطر را دارید، فلاشر را روشن کنید و جلیقه مخصوص به تن کنید.

قرار دادن مثلث خطر روی جاده

- با رعایت قوانین راهنمایی و رانندگی حاکم در کشور خود، مثلث خطر را پشت خودرو قرار دهید.

i مثلث خطر جزئی از لوازم جانبی می‌باشد، با نمایندگی مجاز منتخب ایکاپ مشورت نمایید.

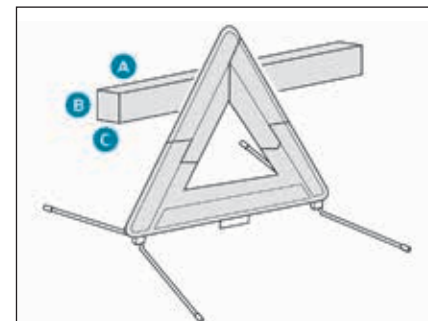

ابعاد مثلث خطر (وقتی جمع شده است) یا جعبه آن به

شرح زیر می‌باشند:

A: طول = ۴۳۸ میلی متر،

B: ارتفاع = ۵۶ میلی متر،

C: عرض = ۳۸ میلی متر.

i به منظور استفاده از مثلث خطر، به تذکرات سازنده توجه نمایید.



رانندگی

توصیه‌های رانندگی

به قوانین راهنمایی و رانندگی احترام بگذارید و تحت هر شرایطی با حواس جمع رانندگی کنید. توجه خود را به رانندگی و دست‌های خود متمرکز کنید تا اینکه در برابر هر احتمالی، بهترین واکنش را نشان بدهید.

هنگام طی مسافت طولانی، توصیه اکید می‌شود که هر دو ساعت، توقف داشته باشید.

در صورت وجود شرایط جوی نامساعد، آهسته رانندگی کنید، زود ترمز کنید و فاصله ایمنی از سایر خودروها را حفظ کنید.

رانندگی در جاده‌هایی که گرفتار سیل شده‌اند

توصیه اکید می‌شود که از رانندگی در مسیرهایی که سیل آمده، خودداری کنید. احتمال آسیب‌دیدگی موتور، جعبه دنده و نیز سیستم‌های برقی خودرو بالاست.

در صورتی که مجبورید در یک جاده پر از آب رانندگی کنید:

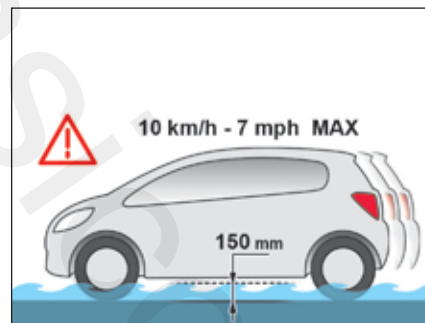

- بررسی کنید که ارتفاع آب از ۱۵ سانتی‌متر بیشتر نباشد، امواجی را که سایر خودروها می‌توانند ایجاد کنند، در نظر بگیرید،

- تا حد امکان آهسته حرکت کنید. به هیچ وجه از سرعت ۱۰ کیلومتر در ساعت تجاوز نکنید،

- از ایستادن و خاموش کردن موتور پرهیز نمایید.

به محض خروج از منطقه سیل، با حفظ اصول ایمنی، چند بار به نرمی ترمز کنید تا دیسک‌ها و صفحه‌های ترمز خشک شوند.

اگر نسبت به وضعیت خودروی خود شک و تردید دارید، به نمایندگی مجاز منتخب ایکاپ مراجعه نمایید.

مهم!

هرگز با ترمز دستی کشیده حرکت نکنید خطر داغ شدن و آسیب دیدن سیستم ترمز وجود دارد! خطر تصادف!

از آنجا که حتی چند دقیقه بعد از خاموش شدن خودرو، لوله آگزوز خیلی داغ است، هرگز در محل‌هایی که مواد قابل اشتعال (علفزار، کاغذ،...) وجود دارد، متوقف نشوید.

همواره مراقب خودرویی که روشن است، باشید. چنانچه مجبورید خودروی روشن را ترک کنید، ترمز دستی را بکشید و دنده را در یکی از حالت‌های N یا P بگذارید.

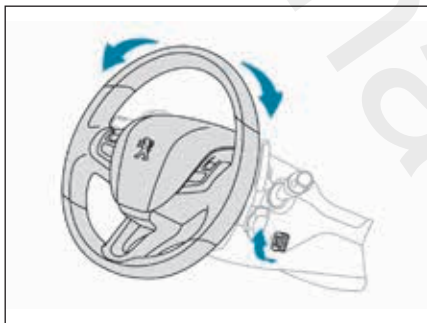

- سویچ را وارد کنید. سیستم، کد را شناسایی می کند.
- با چرخاندن هم‌زمان فرمان و سویچ، فرمان را از حالت قفل خارج کنید.

۵

i در برخی موارد، شما ناچارید نیروی زیادی از موتور بگیرید. مثل زمانی که چرخ‌ها به لبه پیاده رو یا جدول گیر کرده‌اند.

- سویچ را تا انتها به سمت جلوی خودرو بچرخانید (استارت).

- به محض روشن شدن موتور، سویچ را رها کنید.

روشن کردن خودرو (استارت زدن) - خاموش کردن خودرو

استارت زدن (حرکت اولیه)

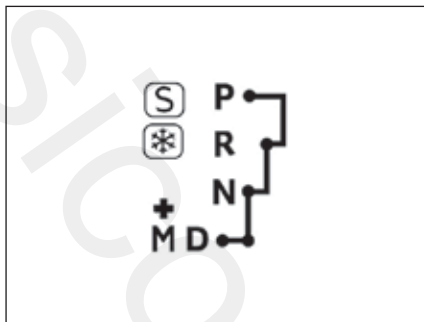

در صورت که خودروی شما اتوماتیک است، دنده را در حالت P یا N بگذارید و سپس پدال ترمز را تا آخر فشار دهید.

جای سویچ

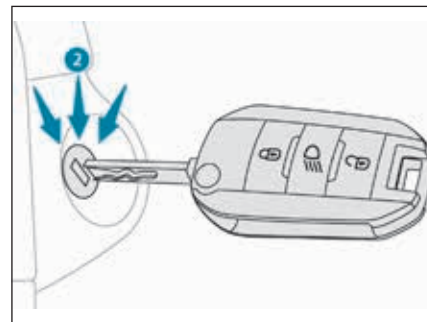

۱. وضعیت خاموش STOP.

۲. وضعیت سوئیچ باز.

۳. وضعیت استارت.

i از آویختن اشیای سنگین به سویچ یا ریموت پرهیز کنید. وزن زیاد روی محور داخل سویچ تأثیر گذاشته و می‌تواند عملکرد آنرا مختل نماید.

توقف

- ماشین را نگه دارید.
- سوییچ را به سمت خود بچرخانید و آن را در وضعیت ۱ قرار دهید (STOP).
- سوییچ را در آورید.
- برای قفل کردن فرمان، آن را تکان دهید تا قفل شود.

! رانندگی در حالت خلاص

به منظور حفظ اصول ایمنی، در حالت خلاص رانندگی نکنید.
در غیر این صورت، برخی از عملکردهای خودرو فعال نخواهند بود.

! خاموش شدن موتور باعث ضعیف شدن قدرت ترمزها می‌شود.

i

در صورتی که فراموش کنید و سوییچ در حالت ۲ (سوییچ یک بار چرخیده باشد) باقی بماند، پس از یک ساعت، ارتباط به طور خودکار قطع می‌شود. برای برقراری مجدد ارتباط، سوییچ را به وضعیت ۱ (STOP) برگردانید و دوباره به وضعیت ۲ بچرخانید.

i

به منظور آسان قفل شدن فرمان، توصیه می‌شود که جهت چرخ‌های جلو قبل از خاموش شدن خودرو، در راستای خودرو باشد.



! هنگام پارک خودرو در سراسیبهی، چرخها را به سمت لبه جدول متمایل کنید، ترمز دستی را بکشید، خودرو را روی دنده بگذارید و سویچ را خارج کنید.

خارج شدن از حالت قفل

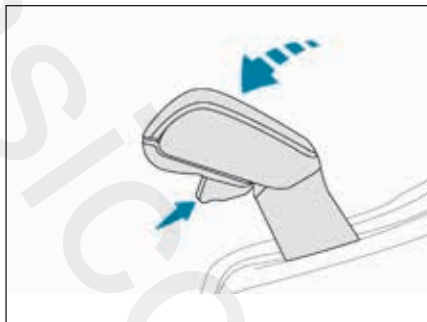

- در حالی که پا روی پدال است، به آرامی ترمز دستی را بکشید، دکمه ترمز دستی را فشار دهید و سپس ترمز دستی را تا آخر بخوابانید.

⚠ در حالی که خودرو در حال حرکت است، روشن شدن این چراغ و چراغ STOP، همراه با یک سیگنال صوتی و ظاهر شدن یک پیام روی صفحه نمایشگر، نشان دهنده این است که ترمز دستی خوابانده نشده یا ناقص خوابانده شده است.

ترمز دستی قفل کردن



- دسته ترمز دستی را بکشید تا خودرو در جای خود ثابت شود.

i بر روی سطوح صاف، لازم نیست که ترمز دستی را تا انتها بکشید.

دنده اتوماتیک (EAT6)

جعبه دنده اتوماتیک شش سرعته، رانندگی را با آسایش همراه می‌کند. این جعبه دنده دارای برنامه‌های اسپورت و برف می‌باشد و امکان دستی شدن نیز دارد. دو حالت رانندگی امکان‌پذیر می‌باشد:

- عملکرد اتوماتیک برای مدیریت الکترونیکی دنده‌ها، همراه برنامه اسپورت که برای شما یک رانندگی دینامیک‌تر را نوید می‌دهد یا اینکه همراه برنامه برف به منظور بهبود رانندگی هنگام لغزندگی جاده.
- عملکرد دستی به منظور تعویض پی در پی دنده توسط راننده.

محل انتخاب دنده

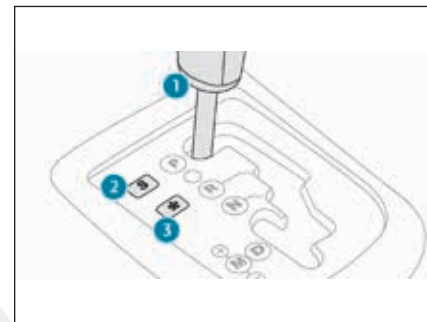

۱. دسته دنده.

۲. دکمه "S" (اسپورت)

۳. دکمه "*" (برف)

حالت‌های دسته دنده

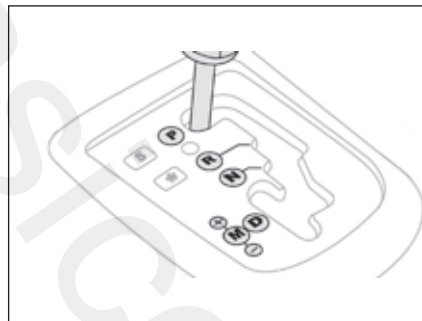

P. وضعیت پارک.

- توقف یا پارک خودرو، ترمز دستی یا کشیده یا آزاد است.

R. وضعیت دنده عقب.

- وضعیت دنده عقب، برای حرکت خودرو رو به عقب استفاده می‌شود.

N. وضعیت خلاص.

- به هنگام توقف کوتاه مدت بدون نیاز به خاموش کردن موتور استفاده می‌شود.

D. عملکرد خودکار.

M+/- عملکرد دستی. راننده می‌تواند یک دنده از میان ۶ دنده را انتخاب کند.

- قبل از بالا بردن دنده، گاز بدهید. یا

- قبل از کم کردن دنده، گاز ندهید.

نمایش روی صفحه کیلومتر شمار

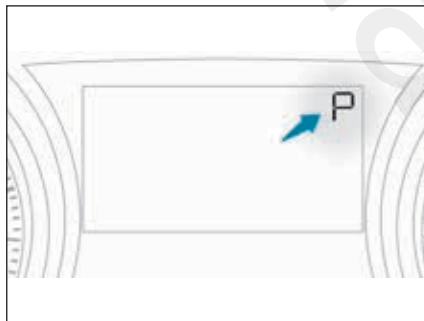

زمانی که دسته دنده را حرکت می‌دهید تا یکی از حالت‌ها را انتخاب کنید، چراغ مربوطه روی صفحه کیلومتر شمار روشن می‌شود.

P. پارک کردن.

R. دنده عقب.

N. خلاص.

D. رانندگی (عملکرد خودکار)

S. برنامه اسپورت.

* برنامه برف.

1 2 3 4 5 6. دنده‌هایی که در حالت دستی، در

دسترس راننده هستند.

- وضعیت غیر معتبر در حالت دستی.

شروع حرکت



- در حالی که پا روی ترمز است، وضعیت P یا N را انتخاب کنید.
- حرکت کنید.

اگر این شرایط رعایت نشود، یک سیگنال صوتی به همراه یک پیام به شما هشدار می‌دهند.

- در حالی که موتور روشن است، پدال ترمز را فشار دهید.

- ترمز دستی را بخواه‌باندید.

- یکی از وضعیت‌های R, D, M را انتخاب کنید.

- به تدریج پای خود را از روی پدال ترمز بردارید.
خودرو به حرکت درمی‌آید.

! هرگاه دور موتور پایین باشد و ترمز آزاد باشد، در صورتی که یکی از وضعیت‌های M, D, R انتخاب شده باشد، خودرو حتی بدون گاز دادن حرکت می‌کند.

در حالت موتور روشن، هرگز کودکان را تنها در داخل خودرو رها نکنید.

در حالت موتور روشن، در صورتی که در حال سرویس کردن خودرو هستید، ترمز دستی را بکشید و وضعیت P را انتخاب کنید.

i در صورتی که در حالت حرکت، اشتباهاً وضعیت N انتخاب شده باشد، اجازه بدهید که دور موتور کم شود و سپس وضعیت D را انتخاب کرده و گاز دهید.

i هرگاه دمای هوا کمتر از ۲۳- درجه سلسیوس باشد، لازم است به منظور حصول اطمینان از عملکرد و طول عمر موتور و گیربکس، موتور به مدت ۴ دقیقه درجا کار کند.

عملکرد اتوماتیک

- برای رانندگی با دنده اتوماتیک، وضعیت D را انتخاب کنید.
 جعبه دنده به صورت اتوماتیک عمل می‌کند، بدون اینکه به دخالت راننده احتیاج باشد.
 جعبه دنده پیوسته دنده متناسب با سبک رانندگی شما، نوع جاده و وزن بار خودرو را انتخاب می‌کند.
 برای اینکه سرعت شما زیاد شود، گاز را تا انتها فشار دهید (تخته گاز). جعبه دنده به طور خودکار دنده‌ای را انتخاب می‌کند که منجر به افزایش سرعت شود.
 به هنگام ترمز کردن، جعبه دنده به طور خودکار، دنده را کم می‌کند تا از قدرت موتور کاسته شود.
 هرگاه به طور ناگهانی پای خود را از روی پدال گاز بردارید، جعبه دنده، به منظور حفظ ایمنی، به دنده بالاتر نمی‌رود.



! هرگز در هنگامی که خودرو در حال حرکت است، وضعیت N را انتخاب نکنید.
 در صورتی که خودرو به طور کامل متوقف نشده است، وضعیت‌های P یا R را انتخاب نکنید.

حرکت به عقب

در حالی که سویچ یک دور چرخیده است، با قرار دادن دنده در وضعیت R، سیستم کمکی حرکت به عقب (سنسور دنده عقب) حین پارک کردن، به طور خودکار فعال می‌شود.
 برای کسب اطلاعات بیشتر به بخش "کمک به پارک کردن در حین حرکت به عقب" مراجعه کنید. (حسگرها)

برنامه اسپورت و برف

این دو برنامه ویژه، عملکرد خودکار را در مواقع خاص تکمیل می‌کنند.

برنامه اسپورت "S"

- به محض روشن شدن موتور، دکمه را فشار دهید.
 جعبه دنده به طور خودکار، سبک رانندگی دینامیک را انتخاب می‌کند.

علامت S روی صفحه کیلومتر شمار ظاهر می‌شود.

**برنامه برف ❄️**

- وقتی موتور روشن شد، دکمه ❄️ را فشار دهید.
 جعبه دنده، خود را با رانندگی روی سطوح لغزنده انطباق می‌دهد.
 این برنامه باعث تسهیل حرکت در جاده‌های لغزنده می‌شود.

علامت ❄️ روی صفحه کیلومتر شمار ظاهر می‌شود.



i در هر زمانی، می‌توانید با فشار مجدد روی دکمه انتخاب شده، از وضعیت انتخابی خارج شده و در وضعیت انطباق خودکار قرار بگیرید.

عملکرد دستی

- با انتخاب وضعیت M، عملکرد دنده، دستی می‌شود.
 - دسته دنده را به سمت علامت + حرکت دهید تا به دنده بالاتر برود.
 - دسته دنده را به سمت علامت - حرکت دهید تا به دنده پایین‌تر برود.

گذر از یک دنده به دنده دیگر فقط زمانی میسر می‌شود که شرایط سرعت خودرو و قدرت موتور مهیا باشند؛ در غیر اینصورت قوانین حاکم بر عملکرد اتوماتیک، به صورت موقت کار می‌کنند.

علامت D محو می‌شود و دنده‌ها یکی پس از دیگری روی صفحه کیلومتر شمار ظاهر می‌شوند.

در صورتی که قدرت موتور کم یا زیاد باشد، عدد دنده انتخاب شده طی چند ثانیه چشمک می‌زند و سپس عدد دنده واقعی نمایش داده می‌شود.
 عبور از وضعیت D (اتوماتیک) به وضعیت M (دستی) می‌تواند در هر زمان اتفاق بیافتد.
 هنگام توقف یا در سرعت خیلی کم، جعبه دنده به طور خودکار، دنده یک را انتخاب می‌کند.

i در هنگام عملکرد دستی، برنامه اسپورت و برف، غیرفعال هستند.

معیار غیر معتبر عملکرد دستی

این نماد هنگامی ظاهر می‌شود که یک دنده درست انتخاب نشده باشد (دسته دنده بین دو وضعیت قرار گرفته است).

توقف خودرو

قبل از خاموش کردن موتور، می‌توانید دنده را در وضعیت P یا N قرار دهید تا خودرو خلاص شود. در هر دو وضعیت، ترمز دستی را بکشید تا خودرو بی حرکت شود.

i هرگاه دسته دنده در وضعیت P نباشد، با باز شدن درب راننده یا حدود ۴۵ ثانیه بعد از در آوردن سویچ، یک پیام هشدار روی صفحه نمایشگر ظاهر می‌شود.
 - دنده را در وضعیت P قرار دهید؛ پیام محو می‌شود.
 هنگام رانندگی در مسیرهای سیلابی یا عبور از چاله آب، با سرعت خیلی کم حرکت کنید.

اختلال در عملکرد

SERVICE در حالتی که سویچ یک دور چرخیده است، روشن شدن این چراغ، که همراه با یک سیگنال صوتی و یک پیام روی صفحه نمایشگر است، نشان دهنده یک اختلال در جعبه دنده می‌باشد.

در این صورت، جعبه دنده در دنده ۳ قفل شده و در وضعیت کمکی قرار می‌گیرد. در این حالت، هنگام عبور از وضعیت P به R و از N به R، تکان قابل توجهی احساس خواهید کرد. این تکان برای جعبه دنده خطری ندارد.

با سرعت بیشتر از ۱۰۰ کیلومتر در ساعت، رانندگی نکنید.

سریعا با نمایندگی مجاز منتخب ایکاپ تماس بگیرید.

! در موارد زیر، جعبه دنده آسیب می‌بیند:
 - فشار دادن پدال‌های گاز و ترمز به طور همزمان،
 - بردن دسته دنده از وضعیت P در وضعیت دیگری، هنگام خرابی باتری.

! هنگامی که برای مدتی زیاد خودرو در جا کار می‌کند (ترافیک ...)، به منظور کم کردن مصرف سوخت، دسته دنده را در وضعیت N قرار داده و ترمز دستی را بکشید.

نشانگر تغییر دنده

این سیستم با پیشنهاد دنده بالاتر (سبک)، باعث کاهش مصرف سوخت می‌شود.

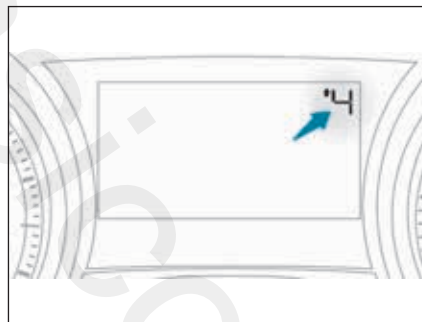

عملکرد

متناسب با وضعیت رانندگی و تجهیزات خودروی شما، سیستم به شما پیشنهاد می‌کند که یک یا چند دنده پرش داشته باشید. شما می‌توانید این کار را با حذف دنده‌های میانی انجام دهید. پیشنهادهای تغییر دنده، اجباری نیستند. در واقع، وضعیت جاده، حجم ترافیک و ایمنی، عناصر تعیین‌کننده‌ای در انتخاب دنده می‌باشند. بنابراین مسئولیت پیروی یا عدم پیروی از پیشنهادهای سیستم بر عهده راننده است.



اطلاعات در صفحه کیلومتر شمار به شکل یک فلش ظاهر می‌شوند.

i سیستم، توصیه‌های تغییر دنده را متناسب با شرایط مسیر (شیب جاده، میزان بار، ...) و درخواست‌های راننده (درخواست قدرت، گاز دادن، ترمز، ...) انتخاب می‌کند. سیستم در هیچ حالتی موارد زیر را پیشنهاد نمی‌کند:

- رفتن به دنده یک،
- رفتن به دنده عقب،
- دنده کمتر از آنچه با آن در حال رانندگی هستیم.

i در خودروهای اتوماتیک، این سیستم فقط زمانی فعال است که دنده در حالت دستی باشد.

عملکرد

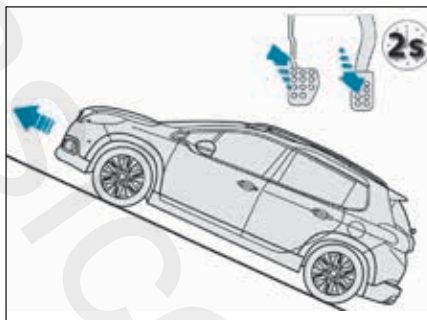
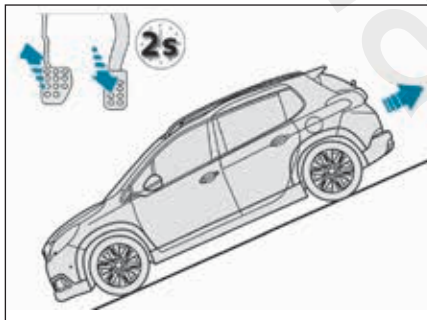

در سراسیمگی هنگامی که خودرو متوقف است و شما می‌خواهید به سمت عقب حرکت کنید، وقتی شما پای خود را از روی پدال ترمز برمی‌دارید، خودرو برای لحظه‌ای متوقف می‌ماند.

اختلال در عملکرد



SERVICE

هرگاه اختلالی در سیستم روی دهد، این چراغ‌ها روشن می‌شوند. به منظور بررسی سیستم، به نمایندگی مجاز منتخب ایکاپ مراجعه کنید.

کمک به شروع حرکت در سطوح شیب‌دار

این سیستم برای مدت کمی (حدود ۲ ثانیه) خودروی شما را هنگام حرکت اولیه بر روی سطح شیب‌دار، ثابت نگه می‌دارد. این عملکرد باعث می‌شود که شما فرصت کرده و پای خود را از روی پدال ترمز برداشته و روی پدال گاز قرار دهید.

این عملکرد فقط در شرایط زیر فعال می‌شود:

- پای شما روی پدال ترمز است و خودرو کاملاً بی‌حرکت شده است،
 - خودرو روی سطح شیب‌دار باشد،
 - درب سمت راننده بسته باشد.
- سیستم کمک به حرکت اولیه در سطوح شیب‌دار را نمی‌توان غیرفعال کرد.

! هنگامی که سیستم به طور موقت خودرو را بی‌حرکت می‌کند، از خودرو خارج نشوید. هرگاه در حالی که موتور روشن است، مجبور هستید که از خودرو خارج شوید، ترمز دستی را بکشید و دقت کنید که چراغ ترمز دستی در صفحه کیلومتر شمار به طور ثابت روشن شده باشد.

محدودکننده سرعت

این سیستم مانع از افزایش سرعت خودرو، بیش از آنچه راننده انتخاب کرده است، می‌شود.

وقتی سرعت خودرو به عدد مذکور رسید، پدال گاز دیگر عمل نمی‌کند و به سرعت خودرو افزوده نمی‌شود.

راه‌اندازی محدودکننده سرعت، به صورت دستی است: سرعت انتخابی باید حداقل ۳۰ کیلومتر در ساعت باشد. غیرفعال کردن محدودکننده سرعت نیز به صورت دستی از روی دکمه مربوطه انجام می‌شود.

با فشار زیاد روی پدال گاز، این احتمال وجود دارد که به صورت موقت سرعت خودرو بیشتر از عدد انتخاب شده، بشود. به منظور رسیدن به سرعت انتخاب شده، کافیسست که سرعت خودرو به عددی کمتر از عدد انتخاب شده، برسد.

عدد انتخاب شده برای سرعت، با خاموش شدن خودرو، همچنان در حافظه باقی می‌ماند.

کلیدهای زیر فرمان

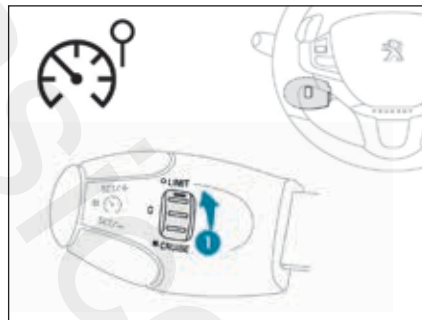

۱. انتخاب حالت محدودکننده سرعت.

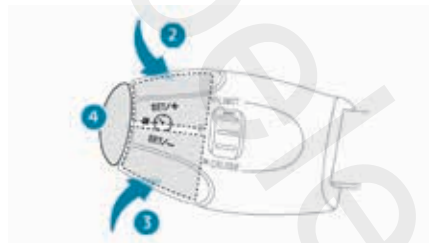

۲. افزایش عدد انتخابی.

۳. کاهش عدد انتخابی.

۴. فعال شدن/توقف محدودیت سرعت.

نمایش روی صفحه کیلومتر شمار

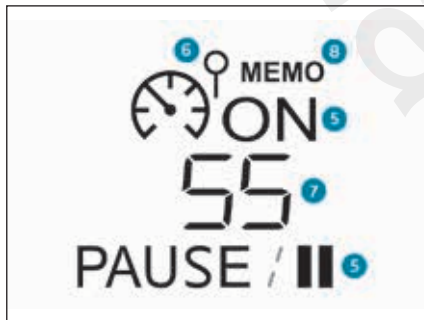

اطلاعات داده شده، روی صفحه کیلومتر شمار، یکجا، نمایش داده می‌شوند.

۵. نشانگر فعال شدن/خاموش بودن سیستم.

۶. نشانگر مربوط به انتخاب محدودکننده سرعت.

۷. عدد انتخاب شده برای حداکثر سرعت.

۸. انتخاب یک سرعت که قبلاً به حافظه داده شده است.

i در هیچ صورت، محدودکننده سرعت نمی‌تواند جایگزین محدودیت‌های قانونی سرعت و هوشیاری راننده بشود.

انتخاب سرعت

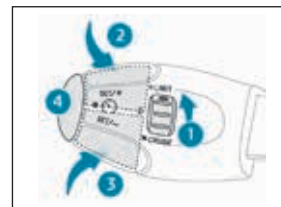

- کلید شماره ۱ را در وضعیت "LIMIT" قرار دهید: محدودکننده سرعت، انتخاب می‌شود ولی هنوز فعال نیست (PAUSE).

برای تنظیم سرعت، لازم نیست که حتماً محدودکننده سرعت را فعال کنید.

- با فشار روی کلید ۲ یا ۳، سرعت مدنظر خود را انتخاب کنید. با کمک این کلید می‌توانید، سرعت انتخاب شده را تغییر دهید:
- از ۱+ یا ۱- کیلومتر در ساعت = فشار به مدت کم.
- از ۵+ یا ۵- کیلومتر در ساعت = فشار به مدت بیشتر.
- خارج از محدوده ۵+ یا ۵- کیلومتر در ساعت = نگه داشتن دکمه.
- با فشار دادن کلید شماره ۴، محدودکننده سرعت، فعال می‌شود.
- می‌توانید با فشار مجدد کلید شماره ۴، محدودکننده سرعت را متوقف کنید: توقف عملکرد، توسط علامتی در صفحه کیلومتر، تأیید می‌شود (PAUSE).
- با فشار مجدد روی کلید شماره ۴، محدودکننده سرعت بار دیگر فعال می‌شود.

عبور از سرعت انتخاب شده

فشار روی پدال گاز به منظور عبور از سرعت انتخاب شده، بی‌فایده خواهد بود؛ مگر اینکه با شدت و قدرت پدال گاز را فشار دهید و از نقطه مقاومت عبور کنید. محدودکننده سرعت به طور موقت از کار می‌افتد و سرعت انتخاب شده شروع به چشمک زدن می‌کند. به دنبال بازگشت به سرعت انتخاب شده، به واسطه کاهش ارادی یا غیر ارادی سرعت، عدد مذکور دیگر چشمک نزده و ثابت می‌شود.

خروج از حالت محدودکننده سرعت

- کلید شماره ۱ را در وضعیت "0" قرار دهید تا محدودکننده سرعت غیر فعال شود. نشانگر بار دیگر عدد کلی کیلومتر را نشان می‌دهد.

اختلال در عملکرد



در صورت بروز اختلال در عملکرد محدودکننده سرعت، سرعت انتخاب شده محو شده و خط فاصله‌ها چشمک می‌زنند. (خاموش و روشن می‌شوند). با نمایندگی مجاز منتخب ایکاپ مشورت کنید.



! هرگاه خودرو در جاده شیب‌دار (با شیب تند) باشد یا راننده زیاد گاز بدهد، سیستم محدودکننده سرعت نمی‌تواند جلوی سرعت گرفتن خودرو را بگیرد. به منظور جلوگیری از احتمال قفل شدن پدال‌ها: - دقت کنید که زیر پایی (کف‌پوش) در جای خود باشد، - هرگز از چند زیر پایی، روی هم استفاده نکنید.

تنظیم کننده سرعت (سیستم کروز کنترل)

این سیستم، به طور خودکار سرعت خودرو را در یک حد مشخصی که راننده انتخاب کرده است، نگه می‌دارد بدون اینکه نیازی به گاز دادن باشد.

راه‌اندازی این سیستم به صورت دستی است: بدین منظور لازم است که خودرو دست کم ۴۰ کیلومتر در ساعت سرعت داشته باشد و موارد زیر نیز انجام شود:

- وقتی جعبه دنده در حالت دستی است، دنده در عدد دو باشد (در خودروی اتوماتیک)،

- انتخاب وضعیت D در خودروی اتوماتیک.

توقف تنظیم کننده سرعت به صورت دستی یا با فشار روی پدال‌های ترمز یا کلاچ انجام می‌شود. همچنین هنگام روشن شدن سیستم کنترل الکترونیک پایداری، تنظیم کننده سرعت به منظور حفظ ایمنی، متوقف می‌شود.

با فشار روی پدال گاز، سرعت خودرو به صورت موقت از سرعت انتخاب شده، بیشتر می‌شود.

به منظور بازگشت به سرعت انتخاب شده، کافی است پای خود را از روی پدال گاز بردارید. با درآوردن سویچ، سرعت انتخاب شده، از حافظه سیستم پاک می‌شود.

کلیدهای زیر فرمان

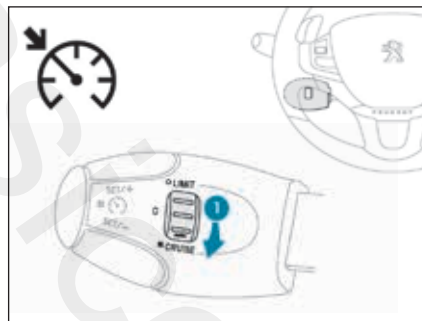

۱. انتخاب تنظیم کننده سرعت

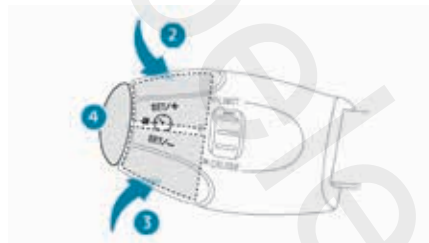

۲. افزایش عدد انتخابی.

۳. کاهش عدد انتخابی.

۴. فعال شدن / شروع کار مجدد تنظیم کننده سرعت

نمایش روی صفحه کیلومتر شمار

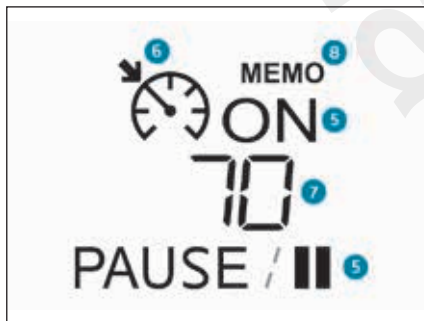

اطلاعات داده شده، روی صفحه کیلومتر شمار، یکجا، نمایش داده می‌شوند.

۵. نشانگر توقف / شروع به کار مجدد سیستم.

۶. نشانگر مربوط به انتخاب تنظیم کننده سرعت

۷. عدد انتخاب شده برای سرعت.

۸. انتخاب یک سرعت که قبلاً به حافظه داده شده است.

در هیچ صورت، تنظیم کننده سرعت نمی‌تواند جایگزین محدودیت‌های قانونی سرعت و هوشیاری راننده بشود.

اختلال در عملکرد



در صورت بروز اختلال در عملکرد تنظیم کننده سرعت، سرعت انتخاب شده محو شده و خط فاصله‌ها چشمک می‌زنند. (خاموش و روشن می‌شوند).
با نمایندگی مجاز منتخب ایکاپ مشورت کنید.



! هرگاه سیستم تنظیم کننده سرعت روشن باشد، هنگام فشار دادن دکمه تغییر سرعت انتخابی، دقت کنید: نگه داشتن زیاد انگشت روی کلید می‌تواند باعث تغییر بسیار ناگهانی سرعت خودرو بشود. از سیستم تنظیم کننده سرعت در جاده‌های لغزنده و مسیرهای پرترافیک استفاده نکنید.
هرگاه خودرو در جاده شیب‌دار (با شیب تند) باشد، تنظیم کننده سرعت نمی‌تواند جلوی سرعت گرفتن خودرو را بگیرد.
به منظور جلوگیری از احتمال قفل شدن پدال‌ها:
- دقت کنید که زیر پایی (کفپوش) در جای خود باشد،
- هرگز از چند زیر پایی، روی هم استفاده نکنید.

انتخاب سرعت

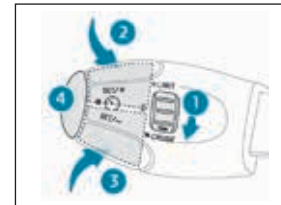

- کلید شماره ۱ را در وضعیت "CRUISE" قرار دهید: تنظیم کننده سرعت، انتخاب می‌شود ولی هنوز فعال نیست (PAUSE).
- آنقدر گاز دهید تا به سرعت انتخاب شده برسید و سپس دکمه ۲ یا ۳ را فشار دهید.

با کمک کلیدهای ۲ یا ۳ می‌توانید سرعت انتخاب شده را تغییر دهید:

- از +۱ یا -۱ کیلومتر در ساعت = فشار به مدت کم.
- از +۵ یا -۵ کیلومتر در ساعت = فشار به مدت بیشتر.
- خارج از محدوده +۵ یا -۵ کیلومتر در ساعت = نگه داشتن دکمه.
- با فشار دادن کلید شماره ۴، تنظیم کننده سرعت، متوقف می‌شود. توقف عملکرد، توسط علامتی در صفحه کیلومترشمار، تأیید می‌شود (PAUSE).
- با فشار مجدد روی دکمه شماره ۴، تنظیم کننده سرعت بار دیگر فعال می‌شود.

عبور از سرعت انتخاب شده

گذر ارادی یا غیر ارادی از سرعت انتخاب شده باعث چشمک زدن عدد کیلومتر در صفحه کیلومتر شمار می‌شود.
به دنبال بازگشت به سرعت انتخاب شده، به واسطه کاهش ارادی یا غیر ارادی سرعت، عدد مذکور دیگر چشمک نزده و ثابت می‌شود.

خروج از حالت تنظیم کننده سرعت

کلید شماره ۱ را در وضعیت "0" قرار دهید تا حالت تنظیم کننده سرعت از بین برود.
نشانه‌گر بار دیگر عدد کلی کیلومتر را نشان می‌دهد.

ذخیره سرعت در حافظه

هم برای سیستم محدودکننده سرعت و هم برای سیستم تنظیم کننده سرعت، می توان سرعت های مدنظر را به حافظه داد.

شما می توانید، ۵ سرعت مختلف را به حافظه سیستم بدهید. البته به صورت پیش فرض، چند سرعت، در سیستم ذخیره شده اند.

به حافظه سپاری

این نوع به حافظه سپاری از طریق فشردن **MENU**

کلید MENU قابل برنامه دادن است.

- گزینه "Driving" را انتخاب کنید.

- عملکرد "Speed Setting" را انتخاب کنید.

- روی "ON" فشار دهید تا عملکرد فعال شود.

- با تیک زدن اعداد ۱ تا ۵، آستانه های سرعت دلخواه را انتخاب کنید.

انتخاب

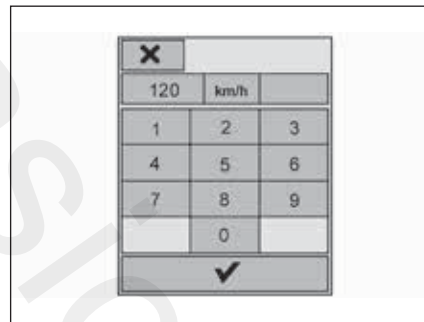
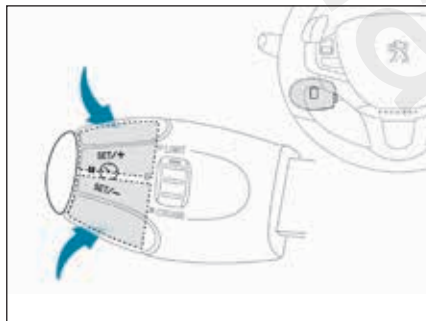

- عدد سرعت دلخواه را که می خواهید تغییر دهید، انتخاب کنید.

- با استفاده از صفحه کلید دیجیتالی، عدد جدید را وارد کنید و سپس دکمه "OK" را فشار دهید تا ثبت شود.

! به دلایل ایمنی، راننده باید در زمان توقف خودرو، این کارها را انجام دهد.

برای انتخاب یک سرعت که از پیش به حافظه داده شده است:

- روی دکمه "+" یا "-" فشار داده و نگه دارید؛ سیستم روی نزدیک ترین سرعت حافظه متوقف می شود،

- بار دیگر روی دکمه "+" یا "-" فشار داده و نگه دارید تا سرعت دیگری انتخاب شود.

یادآوری سرعت و وضعیت سیستم (فعال/غیرفعال) بر روی صفحه کیلومترشمار به اطلاع راننده میرسد.

سنسور دنده عقب

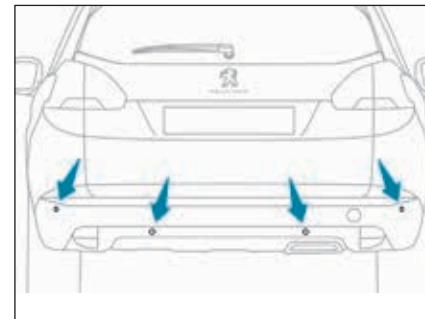

به کمک سنسورهای نصب شده روی سپر، این عملکرد، نزدیک شدن به هر نوع مانع را که وارد میدان تشخیص شود (عابر پیاده، خودرو، درخت، دیوار...) به شما اعلام می‌کند.

برخی از انواع مانع (تبرک‌های چوبی، حصارها...) که در ابتدا شناسایی شده‌اند، در صورتی که در ادامه حرکات خودرو به منظور پارک کردن، در نقطه کور قرار بگیرند، دیگر تشخیص داده نخواهند شد.

! تحت هیچ شرایطی، این عملکرد نمی‌تواند جایگزین دقت و هوشیاری راننده بشود.

کمک به پارک کردن هنگام حرکت به عقب

با انتخاب دنده عقب، این سیستم فعال می‌شود. یک سیگنال صوتی نیز شنیده می‌شود. به محض تعویض دنده، سیستم غیرفعال می‌شود.

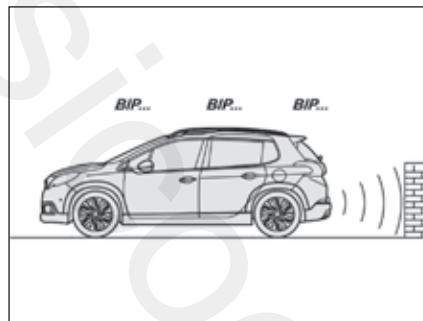

کمک صوتی

یک سیگنال صوتی، فاصله را به شما گوشزد می‌کند و هر چه خودرو به مانع نزدیکتر می‌شود، فرکانس بوق سریع‌تر می‌شود.

صدای بوق از یکی از بلندگوهای چپ یا راست به گوش می‌رسد و همین عملکرد باعث می‌شود که راننده تشخیص دهد که خودرو از چه جهتی به مانع نزدیک می‌شود.

زمانی که فاصله میان خودرو و مانع از حدود سی سانتی‌متر کمتر می‌شود، صدای بوق ممتد می‌شود.



کمک تصویری

این عملکرد، مکمل صدای بوق است و بر روی صفحه نمایش نمایش نزدیک شدن خودرو به موانع را نشان می‌دهد. به محض نزدیک شدن بیش از حد خودرو به مانع، علامت "Danger" (خطر) روی صفحه نمایش دیده می‌شود.

غیرفعال‌سازی / فعال‌سازی سیستم کمک به پارک کردن هنگام حرکت به عقب

MENU فعال‌سازی یا غیرفعال‌سازی این عملکرد از طریق فشردن کلید MENU امکان‌پذیر می‌باشد.



اختلال در عملکرد

SERVICE در صورت بروز اختلال در سیستم، هنگام انتخاب دنده عقب، این چراغ روشن می‌شود و یا اینکس پیامی در صفحه نمایشگر ظاهر می‌شود، همراه یک سیگنال صوتی. گاهی هر سه نوع هشدار ظاهر می‌شوند. با نمایندگی مجاز منتخب ایپاکپ مشورت کنید.



i در صورت نامساعد بودن هوا یا در فصل زمستان، مراقب باشید که سنسورها با گل و لای، برف یا یخ پوشیده نشده باشند. هنگام انتخاب دنده عقب، یک سیگنال صوتی (بوق طولانی) به شما هشدار می‌دهد که سنسورها کثیف هستند. برخی صداها (صدای موتور سیکلت، کامیون، چکش برقی...) می‌توانند سیگنال صوتی سیستم کمک به پارک کردن را فعال کنند.

خطوط آبی نشان دهنده جهت کلی خودرو می‌باشند (فاصله مربوط به عرض خودرو با آینه‌های بغل).
خط قرمز نشانگر فاصله حدود ۳۰ سانتی‌متری بعد از حد سپر عقب خودروی شما می‌باشد.
خطوط سبز نشانگر فاصله‌های حدوداً ۱ و ۲ متری بعد از حد سپر عقب خودروی شما می‌باشند.
منحنی‌های آبی لاجوردی نشانگر شعاع‌های چرخش حداکثری می‌باشند.

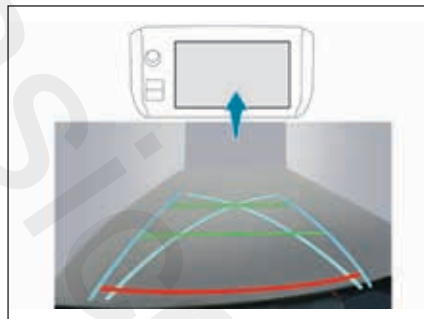

i باز شدن درب صندوق عقب منجر به محو شدن تصویر می‌شود.

به طور مرتب با یک دستمال نرم و خشک، دوربین عقب را تمیز کنید.

! **شستشو با فشار بالا**
هنگام شستن خودروی خود، نازل آب نباید در فاصله کمتر از ۳۰ سانتی‌متری لنز دوربین قرار بگیرد.

شکل خطوط در تصویر به شما در تنظیم حرکات خودرو کمک می‌کند.
هنگامی که خطوط روی زمین ترسیم شده باشند، شما نمی‌توانید محل خودرو را با توجه به موانع مرتفع (خودروهای دیگر، ...) تنظیم کنید.

i بهم ریختگی تصویر، طبیعی است. مشاهده قسمتی از پلاک خودرو در پایین تصویر، امری عادی است.

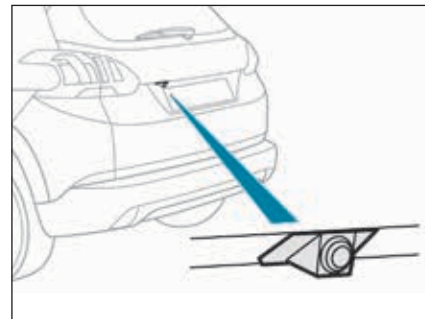

وقتی دنده عقب را انتخاب می‌کنید، دوربین مخصوص به طور خودکار فعال می‌شود.
بر حسب مدل خودرو، تصویر بر روی صفحه نمایشگر لمسی یا صفحه کیلومترشمار پخش می‌شود.
این سیستم مکمل سیستم سنسور دنده عقب می‌باشد.

i تحت هیچ شرایطی، این عملکرد نمی‌تواند جایگزین دقت و هوشیاری راننده بشود.



د

دید

basicalex.ir

روشنایی (چراغ‌ها)

شما چندین چراغ در اختیار دارید:

- چراغ‌های کوچک، برای اینکه خودرو دیده شود،
- چراغ‌های نور پایین برای اینکه نور خودروی شما رانندگان دیگر را آزار ندهد،
- چراغ‌های نور بالا برای افزایش دید در جاده.

چراغ‌های تکمیلی

- چراغ‌های دیگری برای شرایط خاص رانندگی، بر روی این خودرو نصب شده‌اند:
- چراغ مه‌شکن عقب برای دیده شدن خودرو در زمان وجود مه،
 - چراغ‌های مه‌شکن جلو،
 - چراغ‌های مخصوص روز،
 - چراغ‌های داخل خودرو و چراغ‌های روی لبه درها.

مکانیسم چراغ‌ها

- بر اساس گزینه‌های زیر، چندین عملکرد خودکار برای چراغ‌ها در نظر گرفته شده است:
- چراغ‌های لبه درب‌ها،
 - چراغ‌های داخل خودرو،
 - چراغ‌های مخصوص روز،
 - روشن شدن خودکار چراغ‌ها.

دسته مخصوص انتخاب چراغ‌های اصلی

دسته را بچرخانید تا نماد مدنظر، روبروی شما قرار بگیرد.

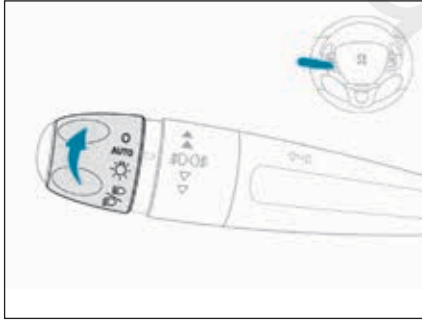
**مدل روشن شدن چراغ‌ها به شیوه AUTO**

چراغ‌ها خاموش (قطع ارتباط) / چراغ‌های روز جلو (موتور روشن) **O**

روشن شدن خودکار چراغ‌ها. **AUTO**

فقط چراغ‌های کوچک.

چراغ‌های نور بالا یا نور پایین.

i در برخی شرایط آب و هوایی (دمای پایین، رطوبت)، وجود بخار روی سطح چراغ‌های بزرگ جلو و چراغ‌های عقب، امری طبیعی است؛ چند دقیقه بعد از روشن شدن چراغ‌ها، این بخار از بین می‌رود.

هرگاه چراغ‌ها به طور خودکار خاموش شوند (در حالت AUTO) یا هرگاه چراغ‌های نور پایین به صورت دستی خاموش شوند، چراغ‌های مه‌شکن و کوچک همچنان روشن می‌مانند.

- دسته را به سمت عقب بچرخانید تا چراغ‌های مه‌شکن و چراغ‌های کوچک خاموش شوند.

دسته انتخاب چراغ‌های مه‌شکن
این چراغ‌ها با چراغ‌های نور بالا و پایین کار می‌کنند

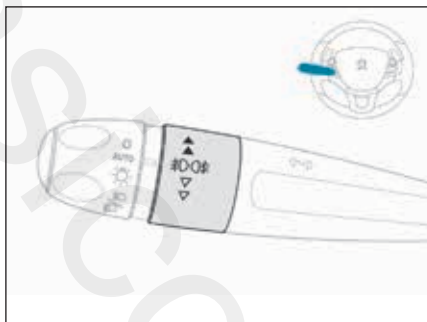

چراغ‌های مه‌شکن جلو و عقب

- دسته را یک مرتبه به جلو بچرخانید تا چراغ‌های مه‌شکن جلو روشن شوند،
- دسته را دو مرتبه به جلو بچرخانید تا چراغ‌های مه‌شکن عقب روشن شوند،
- دسته را یک مرتبه به عقب بچرخانید تا چراغ‌های مه‌شکن عقب خاموش شوند،
- دسته را دو مرتبه به عقب بچرخانید تا چراغ‌های مه‌شکن جلو خاموش شوند،

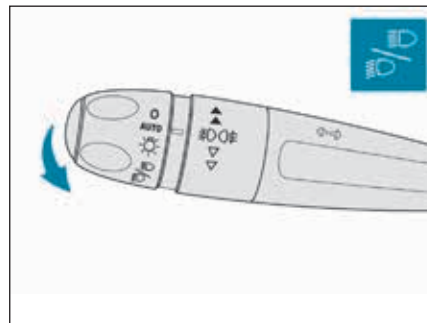

حلقه مخصوص چراغ‌های مه‌شکن
چراغ‌های مه‌شکن با چراغ‌های نور بالا و نور پایین عمل می‌کنند.

دسته تغییر چراغ‌ها

با کشیدن این دسته نور بالا یا نور پایین، انتخاب می‌شود. در حالت چراغ خاموش یا چراغ‌های کوچک، راننده می‌تواند تا زمانی که دسته را در حالت کشیده نگه می‌دارد، مستقیماً چراغ‌های نور بالا را روشن کند.

روشن شدن چراغ نشانگر مربوطه در صفحه کیلومتر شمار فعال شدن چراغ انتخاب شده را تأیید می‌کند.

i روشن کردن چراغ‌ها بعد از درآوردن سوییچ

به منظور فعال‌سازی مجدد چراغ‌ها، دسته را در حالت "0" قرار دهید. چراغ‌ها خاموش می‌شوند. سپس دسته را در وضعیت دلخواه قرار دهید.

با بازشدن درب راننده، یک صدای بوق موقت به شما یادآوری می‌کند که چراغ‌ها روشن هستند.

چراغ‌ها، به استثنای چراغ‌های کوچک، به منظور جلوگیری از دشارژ شدن باتری، حداکثر بعد از ۳۰ دقیقه خاموش می‌شوند.

i خاموش شدن چراغ‌ها به دنبال خارج کردن سوییچ

با درآوردن سوییچ، همه چراغ‌ها خاموش می‌شوند به استثنای چراغ‌های نور پایین البته در صورتی که حالت خودکار چراغ‌های داخل خودرو فعال باشد.

! هنگامی که هوا صاف یا بارانی است، چه شب و چه روز، استفاده از چراغ‌های مه‌شکن جلو و عقب ممنوع است. در چنین وضعیتی، قدرت اشعه‌های نور می‌تواند دید سایر راننده را مختل کند. استفاده از این چراغ‌ها فقط در زمان مه گرفتگی و بارش برف مجاز است. در این شرایط جوی، شما باید به صورت دستی چراغ‌های مه‌شکن و چراغ‌های نور پایین را روشن کنید، زیرا احتمال دارد که حسگر نوری، میزان نور را کافی تشخیص دهد. به محض اینکه دیگر نیازی نبود، چراغ‌های مه‌شکن جلو و عقب را خاموش کنید.

قسمت جلوی راننده (صفحه کیلومترشمار، صفحه نمایشگر لمسی، پنل تهویه مطبوع...) فقط هنگام فعال بودن حالت شب و نیز هنگام روشن بودن دستی یا خودکار چراغ‌ها، روشن می‌شود.

چراغ‌های روز

روشنایی روز، که در برخی کشورها اجباری است، با روشن شدن موتور به طور خودکار روشن می‌شوند و باعث می‌شوند که راننده‌های دیگر خودروی شما را خوب ببینند.

موارد کاربرد این عملکرد:

- در کشورهایی که به موجب قانون استفاده از آنها اجباری است،

با روشن کردن چراغ‌های نور پایین همراه با چراغ‌های کوچک و چراغ‌های پلاک خودرو.

- برای سایر کشورها، بوسیله روشن کردن لامپ‌های LED دور چراغ‌ها؛ از طریق منوی مخصوص، این

عملکرد می‌تواند فعال یا غیرفعال شود.

دکمه روشن کردن باید در وضعیت "0" یا "AUTO" (حالت روز) باشد. غیرفعال‌سازی چراغ‌های روز بعد از

دست کاری دکمه روشن و خاموش چراغ‌ها یا بعد از روشن کردن بعدی خودرو، میسر می‌شود؛ فعال‌سازی

چراغ‌ها فوراً در نظر گرفته می‌شود.

چراغ‌های LED

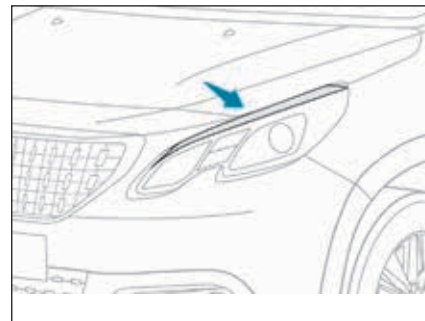

این چراغ‌ها با روشن شدن موتور، روشن می‌شوند. بر حسب کشور محل فروش خودرو، این چراغ‌ها، کاربردهای زیر را دارند:

- چراغ‌های روز در وضعیت روز و چراغ‌های کوچک در وضعیت شب (در حالت روز، شدت نور بیشتر است) یا

- چراغ‌های کوچک در حالت‌های روز و شب.

چراغ‌های بدرقه

حفظ موقت روشنایی چراغ‌های نور پایین، بعد از در آوردن سویچ، خروج راننده را در شرایط نور کم، تسهیل می‌کند.

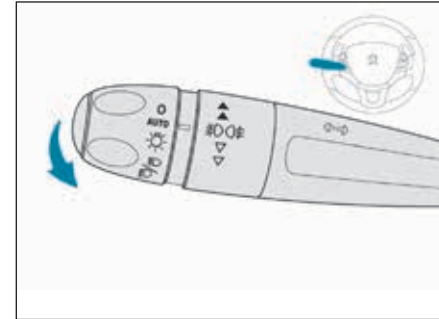

روشن کردن

- هنگامی که سویچ نچرخیده است، با استفاده از دسته راهنما، چراغ‌های بزرگ را روشن و خاموش کنید.
- روشن و خاموش کردن مجدد این چراغ‌ها، منجر به توقف عملکرد می‌شود.



خاموش کردن

چراغ‌های بدرقه به طور خودکار بعد از لحظاتی خاموش می‌شود.

چراغ‌های مخصوص زمان پارک کردن

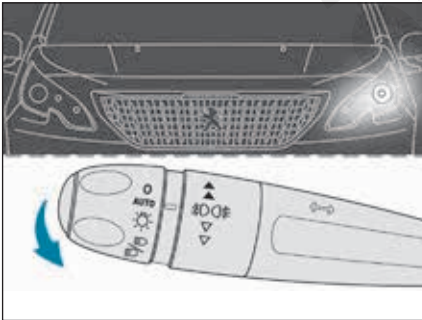

کنار کشیدن بعد از روشن شدن چراغ‌های کوچک سمتی که از آن جهت می‌خواهیم متوقف شویم.
- طی یک دقیقه بعد از در آوردن سویچ، دسته راهنما را با توجه به جهت توقف، به سمت بالا یا پایین بکشید (مثال: با فشار دسته راهنما به سمت پایین، چراغ‌های سمت چپ روشن می‌شوند).
همزمان یک صدای بوق روشن می‌شود و چراغ مربوطه در صفحه کیلومتر روشن می‌شود.
به منظور خاموش کردن چراغ‌های مخصوص پارک خودرو، دسته راهنما را در وضعیت مرکزی قرار دهید یا ارتباط را برقرار کنید (سویچ را یک دور بچرخانید).

روشن شدن خودکار چراغ‌ها

در صورت کاهش نور در فضای بیرون و گاهی در صورت عمل کردن برف پاک‌کن‌ها، چراغ‌های کوچک و چراغ‌های نور پایین به طور خودکار و بدون دخالت راننده روشن می‌شوند. به محض اینکه میزان نور بیرونی به حد کافی رسید یا به دنبال توقف برف پاک‌کن‌ها، چراغ‌ها به طور خودکار خاموش می‌شوند.

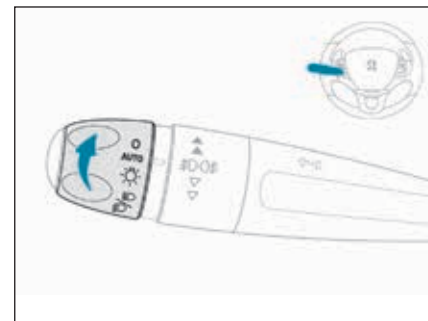

راه‌اندازی

- دسته را در وضعیت "AUTO" قرار دهید. فعال شدن عملکرد با ظاهر شدن پیامی روی صفحه نمایشگر، به آگاهی راننده می‌رسد.

توقف

- دسته را در وضعیت دیگری قرار دهید. غیرفعال شدن عملکرد با ظاهر شدن پیامی روی صفحه نمایشگر، به آگاهی راننده می‌رسد.

چراغ‌های خودکار بدرقه

ویژگی خودکار روشن شدن چراغ‌ها، در مورد چراغ‌های بدرقه امکانات اضافی زیر را نیز دارد:
- انتخاب مدت روشن ماندن: ۱۵، ۳۰ یا ۶۰ ثانیه.
- راه‌اندازی خودکار روشنایی زمانی که سیستم روشنایی خودکار فعال است.

برنامه‌ریزی

MENU چراغ‌های بدرقه از طریق منوی Configuration قابل برنامه‌ریزی هستند.



اختلال در عملکرد

در صورت بروز اختلال در سنسور **SERVICE** روشنایی، چراغ‌ها روشن می‌شوند، و این علامت در صفحه کیلومتر ظاهر می‌شود و یک پیام بر روی صفحه نمایشگر ظاهر می‌شود. یک صدای بوق هم شنیده می‌شود.
با نمایندگی مجاز منتخب ایکاپ تماس بگیرید.

هنگام مه گرفتگی یا بارش برف، سنسور نور خورشید، احتمال دارد که اندازه نور را کافی تشخیص دهد. بنابراین چراغ‌ها به طور خودکار روشن نخواهند شد.

سنسور نور خورشید را که کنار سنسور باران در وسط شیشه جلو، پشت آینه مخصوص دید عقب، تعبیه شده است، نپوشانید. در صورت پوشاندن روی آن، عملکردهای آن مختل می‌شوند.

تنظیم چراغ‌های جلو

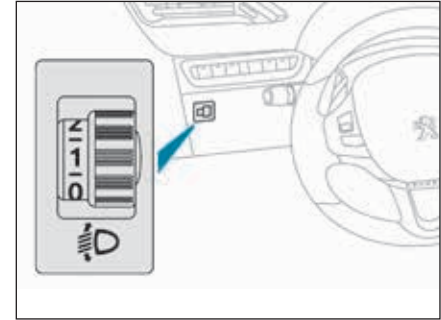

به منظور اجتناب از رنجش سایر رانندگان در جاده، ارتفاع چراغ‌های جلو باید متناسب با وزن خودرو تنظیم باشد.

- ۰ - ۱ یا ۲ نفر در صندلی‌های جلو.
- تنظیم میانه.
- ۱ - ۵ نفر.
- ۵ - نفر + حداکثر بار مجاز.
- ۲ - راننده + حداکثر بار مجاز.

i سفر به خارج از کشور

اگر قصد عزیمت به کشور دیگری دارید که در آنجا جهت رانندگی بر عکس کشور شماسست، ضروری است که تنظیم چراغ‌های جلو متناسب با شرایط جدید باشد تا رانندگان روبرویی اذیت نشوند.
با نمایندگی مجاز منتخب ایکاپ مشورت کنید.

i تنظیم اولیه روی وضعیت "0" می‌باشد.

دسته برف پاک کن

برف پاک کن های مختلف برای جلو و عقب خودرو طراحی شده اند تا دید راننده را در شرایط آب و هوایی خاص بهبود بخشند.

برنامه ریزی

بر حسب انتخاب های زیر، حالت های خودکار مختلف برای برف کن ها قابل اجرا هستند:

- پاک کردن خودکار شیشه جلو با برف پاک کن جلو،
- روشن شدن خودکار برف پاک کن عقب هنگام حرکت به عقب.

عملکرد دستی

راننده به طور مستقیم عملکرد برف پاک کن ها را کنترل می کند.

برف پاک کن جلو

ریتم حرکت برف پاک کن:

2 سریع (بارندگی شدید)

1 عادی (بارندگی متوسط)

Int متوسط (متناسب با سرعت خودرو)

0 توقف

خودکار (دسته را به سمت پایین فشار داده و رها کنید)
با هر حرکت دسته (دسته را به آرامی به سمت خود بکشید)

AUTO ↓

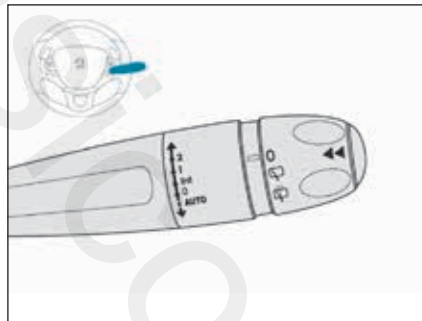

مدل برف پاک کن AUTO

شیشه شور جلو

دسته برف پاک کن را به سمت خود بکشید. مایع شیشه شور و برف پاک کن برای مدت مشخصی عمل می کنند.

برف پاک کن عقب

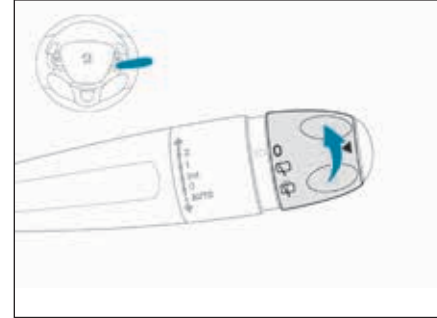

توقف.



عملکرد اتفافی.



حرکت برف پاک کن همراه با شیشه شور
(برای مدتی مشخص).



حرکت به عقب

با انتخاب دنده عقب، در صورتی که برف پاک کن جلو در حال کار باشد، برف پاک کن عقب شروع به کار خواهد کرد.

انتخاب برنامه

MENU فعال سازی یا غیرفعال سازی برف پاک کن عقب، هنگام حرکت به عقب، از طریق منوی Configuration قابل مدیریت است.



! در صورت بارش برف شدید یا وقوع یخبندان و همچنین هنگام استفاده از دوچرخه بر، نصب شده روی درب صندوق عقب، برف پاک کن خودکار عقب را از طریق منوی پیکربندی خودرو غیرفعال کنید.

اختلال در عملکرد

در صورت مشاهده اختلال در عملکرد سیستم خودکار، برف پاک کن به طور متناوب فعالیت خواهد کرد. برای برطرف کردن مشکل به نمایندگی مجاز منتخب ایکاپ رجوع کنید.

! سنسور مربوطه را که کنار سنسور نور خورشید در وسط شیشه جلو پشت آینه داخلی تعبیه شده است، نبوشانید. هنگام شستشوی خودرو در یک کارواش خودکار، برف پاک کن را غیرفعال کنید. توصیه می شود که در فصل زمستان پیش از استفاده از برف پاک کن خودکار، منتظر بمانید تا لایه یخ احتمالی روی شیشه آب شود.

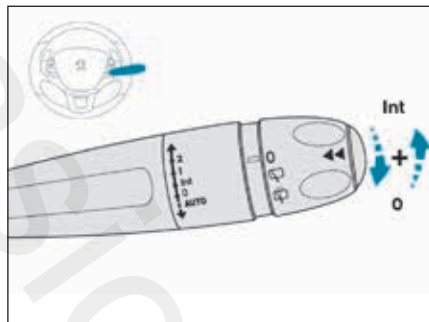

توقف

با یک فشار کوتاه دیگر اهرم را به سمت پائین بکشید یا آن را در وضعیت دیگری (۱ یا ۲) قرار دهید. این چراغ روی صفحه خاموش می شود و یک پیام ظاهر می گردد.



i پس از هر بار قطع جریان به مدت بیش از یک دقیقه لازم است که با یک بار فشار آوردن به اهرم به سمت پائین، برف پاک کن خودکار را دوباره فعال سازید.

برف پاک کن خودکار شیشه جلو

برف پاک کن شیشه جلو در صورت ردیابی باران (سنسور پشت آینه داخلی داخلی خودرو) به طور خودکار و بدون دخالت راننده شروع به کار می کند و سرعت آن با شدت باران منطبق می شود.

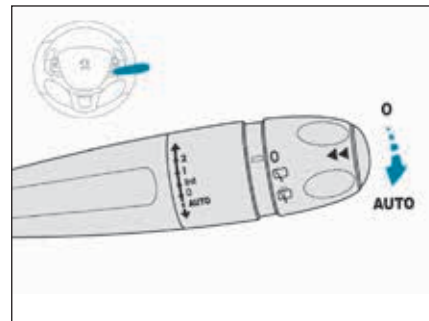

راه اندازی

اهرم را با فشار ملایم به طرف پائین بکشید. یک بار حرکت برف پاک کن مؤید این است که درخواست شما لحاظ شده است. این چراغ در صفحه نمایشگر روشن می شود و یک پیام نیز ظاهر می گردد.



وضعیت خاص برف پاک‌کن شیشه جلو

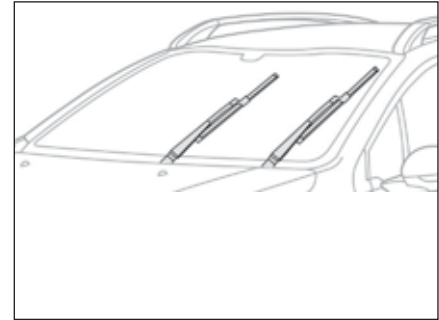

در این حالت می‌توان تیغه‌های برف پاک‌کن شیشه جلو را باز کرد. در این حالت امکان تمیز یا تعویض کردن تیغه‌ها وجود دارد. همچنین در فصل زمستان می‌توان برای جدا کردن تیغه‌ها از شیشه جلو، آنها را در این وضعیت قرار داد.

- یک دقیقه پس از بستن سوئیچ، هرگونه اقدام بر روی اهرم برف پاک‌کن، تیغه‌ها را در حالت عمودی قرار می‌دهد.

- پس از انجام کار مورد نظر، برای پائین آوردن تیغه‌ها سوئیچ را باز کنید و اهرم را فشار دهید.

- i** برای حفظ کارایی برف پاک‌کن‌ها با تیغه تخت، این توصیه‌ها را رعایت کنید:
- هرگونه کار بر روی آنها با احتیاط صورت گیرد.
 - همواره با محلول آب صابون آنها را تمیز کنید.
 - برای نگه داشتن مقوا روی شیشه از آنها استفاده نکنید.
 - بلافاصله پس از مشاهده اولین آثار خوردگی، آنها را تعویض کنید.

کلید تنظیم شدت نور پشت آمپر

این سیستم برای انطباق دستی شدت نور صفحه آمپر و صفحه لمسی خودرو با توجه به میزان روشنایی خارج از خودرو کاربرد دارد.

کلید تنظیم شدت نور پشت آمپر**صفحه نمایش لمسی**

در فهرست (منوی) "Settings"، گزینه "brightness" را انتخاب کنید.

- میزان نور را با استفاده از فلش‌ها یا جایجا کردن نشانگر تنظیم کنید.

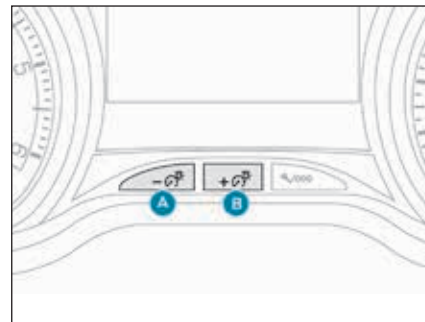

این سیستم برای انطباق دستی شدت نور صفحه آمپر و صفحه لمسی خودرو با توجه به میزان روشنایی خارج از خودرو کاربرد دارد.

صفحه کیلومتر شمار LCD

- هنگامی که چراغ‌ها روشن است، برای افزایش شدت نور جایگاه راننده و فضای داخلی خودرو روی دکمه B فشار دهید و برای کاهش نور، دکمه A را بفشارید. به محض این که روشنایی به مقدار مطلوب شما رسید، دکمه را رها کنید.

چراغ‌های سقفی

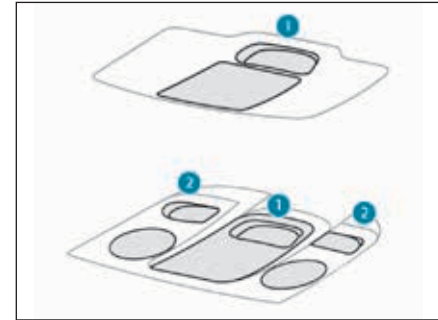

۱- چراغ‌های سقفی جلو/ عقب
۲- نقشه‌خوان‌ها



در این وضعیت، چراغ سقف به تدریج روشن می‌شود:

- خارج کردن خودرو از حالت قفل
- خارج کردن سوئیچ
- باز شدن یکی از درها
- فعال شدن دکمه قفل ریموت به منظور مکان‌یابی خودرو.

چراغ سقف در این حالت به تدریج خاموش می‌شود:

- در حالت قفل شدن خودرو
- باز شدن سوئیچ
- ۳۰ ثانیه پس از بسته شدن آخرین درب خودرو

چراغ نقشه‌خوان

در حالت بازبودن سوئیچ، دکمه چراغ را فشار دهید.



! از هرگونه تماس با چراغ سقف خودداری کنید.



ثابت خاموش



ثابت روشن

i در حالت "ثابت روشن" مدت روشن بودن چراغ متغیر است:

- با قطع جریان، حدود ۱۰ دقیقه
- در حالت صرفه‌جویی انرژی، حدود ۳۰ ثانیه
- در حالت روشن بودن موتور، بدون محدودیت

نور محیط داخلی خودرو

نوری که از لامپ‌های تعبیه شده در داخل اتاق خودرو پخش می‌شود، امکان دید را برای سرنشینان خودرو در صورت کمبود روشنایی تسهیل می‌کند.

نور محیط داخلی خودرو

تنظیم

MENU

فهرست: برای فعال یا خنثی‌سازی و تنظیم شدن نور لامپ‌های محیط داخلی خودرو، مطابق با فهرست Configuration عمل کنید.



نوری که از لامپ‌های تعبیه شده در داخل اتاق خودرو پخش می‌شود، امکان دید را برای سرنشینان خودرو در صورت کمبود روشنایی تسهیل می‌کند.

راه‌اندازی

در هنگام شب، لامپ‌های دیود - LED محیط داخلی خودرو (مثل لامپ سقف، لامپ‌های صفحه آمپر و لامپ‌های کنار پا و ...) به محض روشن شدن چراغ‌های کوچک، به طور خودکار روشن می‌شوند.

خاموش کردن

با قطع شدن چراغ‌های جانبی، لامپ‌های محیط داخلی خودرو نیز به طور خودکار خاموش می‌شوند.

۷

ایمنی

basic.ele.c.ir

توصیه‌های کلی مرتبط با ایمنی

! برچسب‌هایی در نقاط مختلف خودرو شما نصب شده‌اند که حاوی هشدارهای امنیتی و اطلاعاتی برای آشنایی بیشتر با خودرو هستند بنابراین آنها را جدا نکنید چرا که بخش جدایی‌ناپذیر خودرو محسوب می‌شوند.

! توجه شما را به نکات زیر جلب می‌کنیم:
 - نصب هرگونه تجهیزات یا وسایل برقی جانبی که شرکت پژو تأیید نکرده است می‌تواند سیستم‌های برقی خودرو شما را دچار مشکل کند. برای شناخت وسایل و تجهیزات فرعی مورد تأیید پژو به نمایندگی مجاز منتخب ایکاپ مراجعه نمایید.

- به دلایل امنیتی، دسترسی به سوکت عیب‌یابی (دیاگ) که به سیستم‌های الکترونیکی موجود در خودرو متصل است، منحصراً در حوزه اختیارات شرکت پژو یا یک نمایندگی مجاز منتخب ایکاپ و مجهز به ابزارآلات مناسب است و عدم رعایت این مسئله می‌تواند اختلال در سیستم‌های برقی پنهان نصب شده در خودرو و متعاقب آن نقایص و حوادث وخیم را به دنبال داشته باشد. در صورت عدم رعایت این توصیه، هیچ مسئولیتی متوجه شرکت ایکاپ نخواهد بود.

- هرگونه تغییر یا نصب پیش‌بینی نشده یا تأیید نشده توسط شرکت ایکاپ و یا هرگونه تغییر بدون رعایت دستورالعمل‌های فنی ارائه شده توسط شرکت، تعلیق گارانتی قانونی و قراردادی خودرو را به همراه خواهد داشت.

! **نصب تجهیزات فرعی فرستنده رادیویی**
 پیش از نصب یک فرستنده رادیویی با آنتن خارجی، الزاماً باید با شرکت ایکاپ مشورت کنید تا با ویژگی (باند فرکانس، حداکثر توان خروجی، وضعیت آنتن، شرایط ویژه نصب و ...) فرستنده‌هایی که قابلیت نصب بر روی خودرو شما را دارند، آشنا شوید.

! مطابق با قوانین رایج در کشورتان، ممکن است استفاده از برخی تجهیزات ایمنی خودرو اجباری باشد: جلیقه ایمنی، مثلث هشدار، دستگاه تست الکترولیت، حباب لامپ، فیوز یدک، کپسول اطفاء حریق، جعبه کمک‌های اولیه، فلاپ حفاظتی گلگیر عقب خودرو و ...

چراغ‌های راهنما

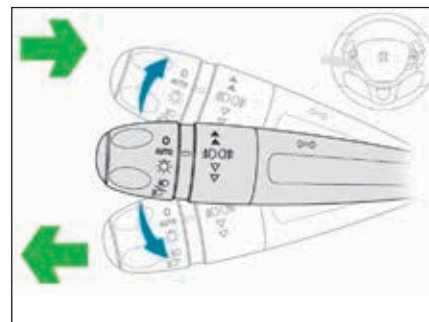

- برای تغییر مسیر به سمت چپ، اهرم چراغ‌ها را تا آخر به پائین بکشید.
- برای تغییر مسیر به سمت راست، اهرم چراغ‌ها را تا آخر به طرف بالا بکشید.

سه چشمک‌زن

با یک فشار ملایم اهرم روشنایی به سمت بالا یا پائین (بدون گذشتن از نقطه مقاومت اهرم) چراغ‌های راهنمای مربوطه سه بار چشمک خواهند زد.

فلاشر

در صورت بروز مشکل، یدک‌کشی یا تصادف، برای آگاه ساختن راننده‌های دیگر از فلاشر به عنوان هشدار چشمی استفاده کنید.

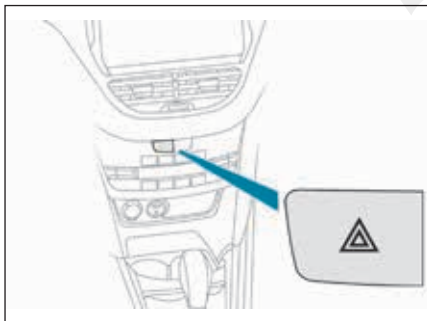

i استفاده از این عملکرد صرفنظر از سرعت خودرو در همه حال امکان‌پذیر است اما توصیه می‌شود در هنگام تغییر لاین در مسیرهای پرسرعت استفاده شود.

- با فشار دادن این دکمه چراغ‌های راهنمای خودرو شروع به چشمک زدن می‌کنند. در صورت قطع جریان (درآوردن سوییچ) نیز این چراغ‌ها می‌توانند کار کنند.

چراغ‌های خودکار

هنگام ترمز اضطراری با توجه به سرعت خودرو، این چراغ‌ها به طور خودکار روشن می‌شوند.
- می‌توانید با فشار دادن روی دکمه، آنها را خاموش کنید.

i زمانی که سرعت خودرو بیشتر از ۶۰ کیلومتر بر ساعت است، اگر فراموش کنید که چراغ‌های راهنما را چنانچه بیش از ۲۰ ثانیه برگردانید، سیگنال صوتی افزایش می‌یابد.

بوق

سیستم بوق می‌تواند رانندگان دیگر را از یک خطر قریب‌الوقوع در جاده آگاه سازد.

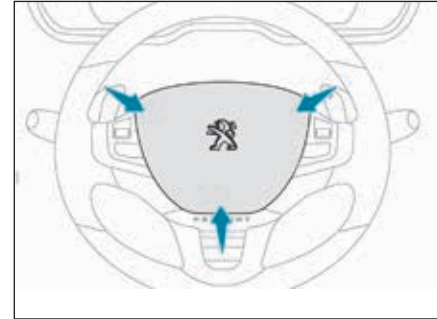

- روی قسمت میانی فرمان فشار دهید.

i از سیستم بوق فقط در صورت نیاز و آن هم مطابق با موارد پیش‌بینی شده در قوانین راهنمایی و رانندگی کشورتان استفاده کنید.

سیستم شناسایی کاهش فشار باد لاستیک‌ها

این سیستم کنترل خودکار فشار باد لاستیک‌های خودرو را در حال حرکت تضمین می‌کند.

سیستم شناسایی کاهش فشار باد لاستیک‌ها

این سیستم کنترل خودکار فشار باد لاستیک‌های خودرو را در حال حرکت تضمین می‌کند. سیستم کنترل می‌شود. این کار از طریق مقایسه داده‌های دریافتی از گیرنده‌های سرعت چرخ‌ها با مقادیر مرجع (که پس از هر بار تنظیم لاستیک‌ها یا تغییر چرخ‌ها باید مجدداً فعال شوند) صورت می‌گیرد. به محض تشخیص کاهش فشار باد یک یا چند لاستیک، سیستم هشدار فعال می‌شود.

! سیستم ردیابی کاهش فشار باد لاستیک‌ها نمی‌تواند جایگزین هوشیاری راننده شود. این سیستم شما را از کنترل ماهانه باد لاستیک‌ها (حتی چرخ یدک) و همچنین کنترل باد لاستیک‌ها پیش از هر سفر طولانی معاف نمی‌کند.

رانندگی در حالتی که یک یا چند چرخ کم باد است، فرمان‌پذیری خودرو را در جاده مشکل می‌کند و موجب سایش زود هنگام لاستیک‌ها می‌شود (به ویژه در شرایط سخت حمل بار زیاد، سرعت بالا و مسافت‌های طولانی)

رانندگی با چرخ‌های کم باد مصرف سوخت را نیز بالا می‌برد.



! مقادیر مربوط به فشار باد لاستیک‌ها خودروی شما در برجسی که روی لاستیک‌ها زده شده، درج شده است. برای اطلاعات بیشتر در این زمینه به فصل مربوطه در کتابچه راهنما مراجعه کنید. کنترل میزان فشار باد لاستیک‌ها باید در حالت سرد (خودرو از یک ساعت قبل خاموش شده باشد یا پس از طی مسافت کمتر از ده کیلومتر با سرعت متوسط) صورت گیرد. در غیر این صورت به مقادیر درج شده روی برجسبها مقدار ۰/۳ بار (bar) را اضافه کنید.

نشانهگر کاهش فشار باد لاستیک‌ها

در صورت کم بودن باد لاستیک‌ها، این چراغ ثابت روشن می‌شود، یک سیگنال صوتی نیز فعال می‌گردد و بر حسب تجهیزات خودرو یک پیام نیز روی صفحه ظاهر می‌شود.

- بلافاصله سرعت خودرو را کاهش دهید، از حرکات تند فرمان و ترمزهای ناگهانی بپرهیزید.

- بلافاصله پس از فراهم شدن شرایط، خودرو را متوقف کنید.

- در صورت پنجر شدن لاستیک، از چرخ یدک (زاپاس) استفاده کنید.

یا

- در صورتی که یک کمپرسور باد دارید، فشار باد لاستیک‌ها را در حالت سرد کنترل کنید.

یا

- اگر امکان کنترل فوری لاستیک‌ها وجود ندارد، با احتیاط و سرعت پائین رانندگی کنید.

راه‌اندازی مجدد

لازم است که بعد از هر تنظیم باد یک یا چند لاستیک و همچنین پس از تعویض یک یا چند چرخ، سیستم را مجدداً راه‌اندازی کنید.

! پیش از راه‌اندازی مجدد سیستم، اطمینان حاصل کنید که فشار باد چهار لاستیک خودرو با شرایط استفاده از خودرو انطباق دارد و با توصیه‌های درج شده بر روی برچسب فشار باد لاستیک‌ها مطابقت می‌کند.

! اگر فشار باد لاستیک‌ها در زمان راه‌اندازی مجدد سیستم ردیابی اشتباه باشد، سیستم هشدار نخواهد داد.

i هشدار تا راه‌اندازی مجدد سیستم فعال می‌ماند.

! کاهش فشار باد لاستیک همیشه منجر به تغییر حالت آن نمی‌شود بنابراین به معاینه بصری لاستیک‌ها بسنده نکنید.

اختلال در عملکرد



چراغ چشمک‌زن و سپس ثابت، کمبود باد لاستیک‌ها که با چراغ همراه می‌شود، نشان‌دهنده اختلال در عملکرد سیستم است. در این حالت، کنترل کمبود باد لاستیک‌ها چندان مطمئن نیست بنابراین برای بررسی سیستم به نمایندگی مجاز منتخب ایکاپ مراجعه کنید.

i پس از هرگونه دستکاری در سیستم، لازم است که میزان فشار باد چهار لاستیک بررسی و سپس سیستم مجدداً راه‌اندازی شود.

! زنجیر چرخ

پس از بستن یا جدا کردن زنجیر چرخ، راه‌اندازی مجدد سیستم ضرورت ندارد.

درخواست راه‌اندازی مجدد سیستم در حالت باز بودن سوئیچ و توقف خودرو صورت می‌گیرد.

فهرست

MENU - روی کلید Menu فشار دهید تا به

فهرست‌های مختلف دسترسی پیدا کنید.

- فهرست Configuration را انتخاب کنید.

- روی گزینه "Initialization low pressure"



فشار دهید.

- درخواست خود را با فشار بر روی دکمه YES تأیید کنید. در این حالت یک سیگنال صوتی و یک پیام راه‌اندازی مجدد را تأیید می‌کنند.

! پارامترهای جدید ثبت شده درباره فشار باد لاستیک‌ها، توسط سیستم به عنوان مقادیر مرجع در نظر گرفته می‌شوند.



سیستم ضد لغزش چرخ‌ها (ASR)

این سیستم به منظور جلوگیری از انحراف لغزش چرخ‌ها، با تأثیرگذاری بر عملکرد ترمز چرخ‌ها و موتور خودرو، میزان کشش چرخ‌ها را بهینه می‌کند. این سیستم همچنین به تقویت پایداری خط سیر خودرو در زمان افزایش سرعت کمک می‌کند.

کنترل دینامیکی پایداری (DSC)

در صورت وجود اختلاف میان خط سیری که خودرو طی می‌کند و آنچه مدنظر راننده است، این سیستم با کنترل چرخ‌ها و تأثیرگذاری خودکار ترمز بر یک یا چند چرخ و همچنین موتور، در محدوده قوانین فیزیک به قرار گرفتن خودرو در مسیر مدنظر راننده کمک می‌کند.

تعاریف

سیستم ضد قفل چرخ‌ها (ABS) و سیستم توزیع نیروی ترمز الکترونیکی (EBFD)

این سیستم‌ها پایداری و قدرت مانور خودرو شما را در هنگام ترمز گرفتن افزایش می‌دهند و در هنگام چرخش‌ها به ویژه بر روی سطوح نامناسب یا لغزنده به کنترل بهتر خودرو کمک می‌کنند.

سیستم از قفل شدن چرخ‌ها در ترمزهای اضطراری جلوگیری می‌کند.

سیستم توزیع نیروی ترمز الکترونیکی مدیریت کامل فشار ترمز را از یک چرخ به چرخ دیگر تضمین می‌کند.

کمک ترمز اضطراری

این سیستم در شرایط اضطراری امکان رسیدن سریع به فشار حداکثری ترمز و در نتیجه کاهش فاصله توقف را امکان‌پذیر می‌سازد. این سیستم با توجه به سرعت عمل پدال ترمز فعال می‌شود. این کار با کاهش مقاومت پدال و افزایش کارایی ترمز صورت می‌گیرد.

سیستم کنترل الکترونیک پایداری (ESC)

برنامه پایداری الکترونیکی سیستم کنترل الکترونیک پایداری شامل سیستم‌های زیر است:

- سیستم ضد قفل چرخ‌ها (ABS) و توزیع نیروی ترمز الکترونیکی (EBFD)
- کمک ترمز اضطراری
- سیستم ضد لغزش چرخ (ASR)
- سیستم کنترل دینامیک پایداری خودرو (DSC)

عملکرد

سیستم قفل چرخ‌ها (ABS) و توزیع نیروی ترمز الکترونیکی (EBFD)

 - روشن شدن این چراغ به همراه یک سیگنال صوتی و یک پیام، حاکی از اختلال در عملکرد سیستم است و می‌تواند موجب از دست رفتن کنترل خودرو در هنگام ترمز شود.

 روشن شدن این چراغ و نمایش علامت STOP به همراه یک سیگنال صوتی و یک پیام نشان‌دهنده اختلال در عملکرد سیستم توزیع نیروی ترمز الکترونیکی (EBFD) است که می‌تواند به از دست دادن کنترل خودرو هنگام ترمز منجر شود.

در این حالت متوقف کردن خودرو کاملاً الزامی است. در هر دو حالت، به نمایندگی مجاز منتخب ایکاپ مراجعه نمایید.

 در صورت تعویض چرخ‌ها (لاستیک و رینگ) اطمینان حاصل کنید که چرخ‌های جدید مورد تأیید شرکت است. عملکرد عادی سیستم (ABS) با لرزش‌های خفیف بر روی پدال ترمز همراه است.

 در صورت ترمز اضطراری، خیلی محکم روی پدال فشار دهید و پایتان را از روی آن بردارید.

اختلال در عملکرد

روشن شدن این چراغ به همراه یک سیگنال صوتی و نمایش یک پیام روی صفحه، نشان‌دهنده اختلال عملکرد سیستم است. برای برطرف کردن نقص به نمایندگی مجاز منتخب ایکاپ مراجعه کنید.



فهرست

MENU

خنثی سازی از طریق فهرست Configuration صورت می‌گیرد. این کار با ظاهر شدن یک پیام روی صفحه اعلام می‌شود. سیستم ASR در این حالت دیگر روی عملکرد موتور تأثیرگذار نیست.



فعال‌سازی مجدد

سیستم پس از هر بار قطع جریان یا هر بار رسیدن سرعت خودرو به ۵۰ کیلومتر بر ساعت، به طور خودکار مجدداً فعال می‌شود.

فهرست

MENU

در سرعت کمتر از پنجاه کیلومتر بر ساعت، می‌توانید به طور دستی آن را مجدداً فعال کنید. فعال‌سازی مجدد از طریق فهرست Configuration امکان‌پذیر است. این کار با نمایش یک پیام بر روی صفحه کیلومتر شمار اعلام می‌شود.



کنترل دینامیک پایداری (DSC) و سیستم ضد لغزش چرخ‌ها (ASR) عملکرد

این سیستم‌ها با هر بار روشن کردن خودرو به طور خودکار فعال می‌شوند.

به محض این که این سیستم‌ها مشکل یا اختلالی در پیوستگی عملکرد یا خط سیر خودرو ردیابی کنند، به طور خودکار بر عملکرد موتور و ترمزها تأثیر می‌گذارند. این حالت با روشن شدن این چراغ چشمک‌زن در صفحه کیلومتر شمار نمایش داده می‌شود.



غیرفعال‌سازی

ممکن است در برخی شرایط استثنایی (بیرون آوردن خودرو گیر کرده در گل و لای یا برف) غیرفعال‌سازی سیستم ASR مفید باشد چرا که در این حالت چرخ‌ها با لیز خوردن می‌توانند ثبات خود را بازیابند. اما توصیه می‌شود که به محض حل مشکل، سیستم را دوباره فعال کنید.

! در صورت ترمز اضطراری، خیلی محکم روی پدال فشار دهید و پایتان را از روی آن برندارید. سیستم ASR ایمنی خودرو را در هنگام رانندگی افزایش می‌دهد اما این کارایی نباید راننده را به انجام اقدامات مخاطره‌آمیز یا رانندگی در سرعت‌های بسیار بالا تحریک کند. عملکرد این سیستم در صورتی تضمین می‌شود که راننده توصیه‌های شرکت سازنده را در رابطه با چرخ‌ها (لاستیک‌ها و رینگ)، اجزای ترمز، اجزای الکترونیکی، فرآیندهای نصب و دستکاری در سیستم مطابق با دستورالعمل‌های خدمات پس از فروش رعایت کند.

در صورت وقوع تصادف، برای بررسی سیستم ASR به نمایندگی مجاز منتخب ایکاپ مراجعه کنید.

کمربندهای ایمنی کمربندهای ایمنی صندلی‌های جلو

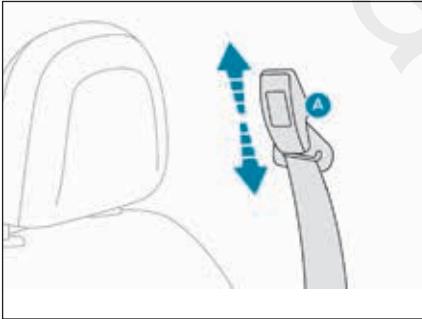

تنظیم ارتفاع

- برای پائین آوردن نقطه اتصال کمر بند ایمنی، اهرم A را فشار دهید و آن را به طرف پائین بکشید.
- برای بالا آوردن نقطه اتصال کمر بند، اهرم A را فشار داده و به طرف بالا بکشید.

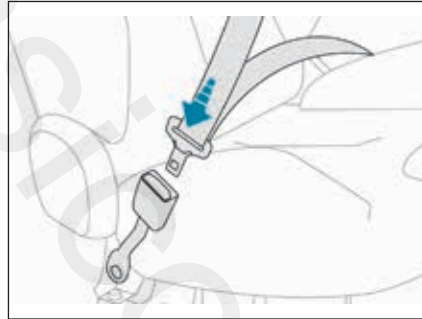

بستن کمر بند

- تسمه کمر بند را بکشید و زبانه آن را در داخل سگک وارد کنید.
- با کشیدن تسمه از قفل شدن کمر بند اطمینان حاصل کنید.

باز کردن کمر بند

- روی دکمه قرمز رنگ سگک فشار دهید.
- کمر بند را به آرامی رها کنید تا جمع شود.



کمربندهای ایمنی صندلی‌های جلوی خودرو به یک سیستم پیش‌کشنده و کاهش نیرو مجهز هستند. این سیستم در زمان وقوع تصادف از جلو یا بغل، ایمنی صندلی‌های جلو خودرو را تقویت می‌کند. بر حسب شدت برخورد، سیستم پیش‌کشنده کمر بندها و قلاب‌ها را در یک لحظه روی بدن سرنشین می‌کشد. کمربندهای ایمنی مجهز به این سیستم زمانی فعال هستند که جریان برق برقرار باشد. کاهش‌دهنده نیرو در این سیستم، میزان فشار کمر بند را بر روی قفسه سینه سرنشین تعدیل می‌کند و به این ترتیب به حفاظت از او کمک می‌کند.

باز کردن کمربند

- روی دکمه قرمز رنگ سگک فشار دهید.
- تسمه را به آرامی رها کنید تا جمع شود.

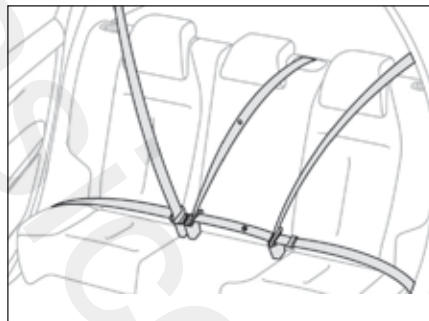

صندلی‌های عقب هر کدام به یک کمربند ایمنی دارای سه نقطه اتصال لنگرگاهی مجهز هستند.

بستن کمربند

- تسمه کمربند را بکشید و زبانه آن را در داخل سگک وارد کنید.
- با کشیدن تسمه از بسته شدن کمربند اطمینان حاصل کنید.

کمربندهای ایمنی صندلی‌های عقب**چراغ نشانگر بسته نبودن / باز شدن کمربند ایمنی در صفحه کیلومتر شمار**

با باز شدن سوئیچ، این چراغ در صفحه نمایش روشن می‌شود.



اگر سرنشین جلو کمربند ایمنی خود را ببندد این چراغ برای لحظاتی روشن می‌ماند اما اگر بعد از گذشت این مدت، راننده کمربند خود را ببندد چراغ خاموش می‌شود.

اگر راننده یا سرنشین جلو کمربند خود را نبسته باشد، از سرعت تقریباً ۲۰ کیلومتر بر ساعت این چراغ به مدت دو دقیقه شروع به چشمک زدن می‌کند و یک سیگنال صوتی نیز پخش می‌شود. بعد از گذشته ۲ دقیقه، سیگنال قطع می‌شود اما چراغ تا زمانی که راننده یا سرنشین جلو کمربند خود را نبسته‌اند، روشن می‌ماند.

راننده باید اطمینان حاصل کند که همه سرنشینان خودرو به طرز صحیح کمربندهای ایمنی خود را استفاده می‌کنند و قبل از حرکت همه کمربندهای خود را بسته‌اند. جای شما در داخل خودرو هر جا که باشد، همیشه کمربند ایمنی خود را حتی در مسیرهای کوتاه ببندید. قلاب‌های کمربند ایمنی خود را وارونه نکنید چرا که در این حالت نقش کامل خود را ایفا نمی‌کنند. کمربندهای ایمنی به قرقره‌ای مجهز هستند که به طور خودکار طول کمربند را با شرایط فیزیکی شما تنظیم می‌کند. زمانی هم که از کمربند ایمنی استفاده نمی‌شود، تسمه به طور خودکار جمع می‌شود.

قبل و بعد از استفاده از کمربند ایمنی مطمئن شوید که کمربند به طور صحیح جمع شده و در وضعیت مناسب قرار گرفته است. نوار تحتانی تسمه باید در پائین‌ترین قسمت لگن قرار گیرد و بخش فوقانی آن باید در قسمت فرورفتگی شانه قرار گیرد.

قرقره جمع‌کننده کمربند به سیستم قفل خودکار در زمان تصادف، ترمز اضطراری یا واژگونی خودرو مجهز است. برای این که کمربند را از حالت قفل خارج کنید می‌توانید تسمه را محکم کشیده و رها کنید تا به آرامی جمع شود.

یک کمربند ایمنی برای این که کارایی لازم را

داشته باشد، باید:

- تا حد ممکن نزدیک به بدن جمع شود
 - جلو بدن با یک حرکت منظم کشیده شود بدون این که پیچ و تاب بخورد
 - تنها یک نفر را روی صندلی نگه دارد
 - آثاری از بریدگی یا سائیدگی روی آن نباشد
 - تغییر شکل نداشته باشد چرا که کارایی آن مختل می‌شود.
- با توجه به دستورالعمل‌های ایمنی رایج، لازم است که برای هرگونه تغییر در کمربند ایمنی خودرو به یک نمایندگی مجاز منتخب ایکاپ مجهز به ابزار مناسب رجوع کنید. در این جا شبکه خدمات پس از فروش شرکت چنین امکانی را برای شما فراهم ساخته است.
- به طور ادواری با رجوع به یکی از نمایندگی مجاز منتخب ایکاپ از سلامت کمربندهای ایمنی خودرو خود اطمینان حاصل کنید. این مسئله زمانی که روی کمربند آثار سائیدگی یا خرابی مشاهده می‌شود، اهمیت بیشتری پیدا می‌کند.
- تسمه کمربند را با آب صابون یا یک ماده پاک‌کننده پارچه که در نمایندگی‌های مجاز منتخب ایکاپ عرضه می‌گردد، تمیز کنید. پس از خواباندن یا تغییر وضعیت صندلی جلو یا عقب، اطمینان حاصل کنید که کمربند ایمنی در وضعیت صحیح قرار گرفته یا جمع شده است.

توصیه در خصوص کودکان

اگر سرنشین خودرو کمتر از ۱۲ سال یا کمتر از ۱/۵ متر است، از یک صندلی کودک قابل نصب استفاده شود.

از یک کمربند برای بستن چند نفر استفاده نکنید. هرگز کودک را روی زانوی خود نگه ندارید برای کسب اطلاعات بیشتر درباره صندلی کودک به فصل مربوطه مراجعه نمایید.

در صورت تصادف

بر حسب ماهیت و شدت برخورد، ممکن است سامانه پیش‌کشنده کمربند ایمنی قبل و مستقل از کیسه‌های هوا فعال شود. فعال شدن سامانه پیش‌کشنده، با رها شدن یک دود رقیق بی‌خطر و ایجاد یک صدا همراه است که هر دو ناشی از فعال شدن سیلندر سامانه پیش‌کشنده تعبیه شده در پائین کمربند است.

در تمام این حالات چراغ کیسه هوا روشن می‌شود. پس از هر تصادف احتمالی، از کارایی سیستم کمربند ایمنی اطمینان حاصل کنید و در صورت لزوم از طریق نمایندگی‌های مجاز منتخب ایکاپ آن را تعویض نمایید.

کیسه‌های هوا

مشخصات کیسه هوا

اطلاعات کلی: سامانه‌ای است که برای ارتقای امنیت سرنشینان خودرو (به جز سرنشین میانی صندلی عقب) در هنگام تصادفات شدید طراحی شده است. کیسه‌های هوا در واقع مکمل نقشش کمربندهای ایمنی مجهز به کاهش نیروی وارده به سرنشین است (به جز برای سرنشین میانی صندلی عقب).

در این حالت حسگرهای الکترونیکی برخوردهای جلویی و جانبی را در ناحیه‌ای که برخورد صورت گرفته است، دریافت و تجزیه و تحلیل می‌کنند:

- در صورت شدید بودن برخورد، کیسه‌های هوا در یک چشم بر هم زدن منبسط می‌شوند تا از جان سرنشینان خودرو بهتر محافظت نمایند (به جز سرنشین میانی عقب)؛ بلافاصله پس از برخورد، کیسه‌های هوا به همان سرعت منقبض می‌شوند تا جلو دید یا خروج احتمالی سرنشینان را نگیرند.

- در صورت کم بودن شدت برخورد، کم بودن تأثیر برخورد به عقب خودرو و در برخی شرایط در حالت وارونگی خودرو، ممکن است کیسه‌های هوا فعال نشوند؛ در این حالات فقط کمربند ایمنی حفاظت از جان سرنشینان خودرو را تضمین می‌کند.

! کیسه‌های هوا در صورتی که سویچ روی خودرو نباشد، عمل نمی‌کنند

این تجهیزات فقط یک بار عمل می‌کنند. اگر در همان تصادف یک برخورد دوم یا یک تصادف دیگر اتفاق بیفتد، کیسه‌های هوا فعال نخواهند شد.

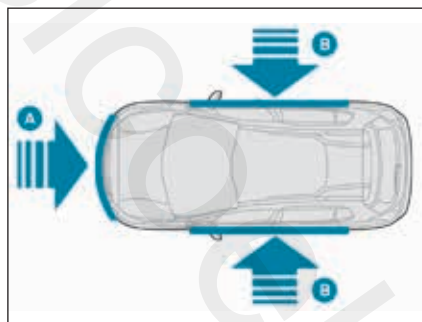

ناحیه ردیابی برخورد

- A. ناحیه برخورد پیشانی
B. ناحیه برخورد جانبی

i فعال شدن یک یا همه کیسه‌های هوا در خودرو با آزاد شدن یک دود رقیق و شنیده شدن یک صدا همراه می‌شود که هر دو پدیده ناشی از به کار افتادن محفظه سامانه پیش کشنده تعبیه شده در سیستم کیسه‌های هوا است. این دود برای سلامت مضر نیست اما ممکن است برای افراد حساس ناراحت‌کننده باشد. صدای انفجار مربوط به فعال شدن یک یا چند کیسه هوا می‌تواند برای مدت کوتاهی منجر به کاهش قدرت شنوایی سرنشینان گردد.

کیسه‌های هوا جلو

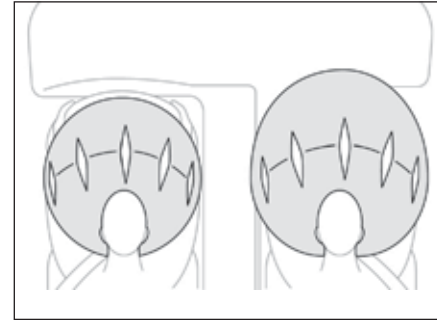

سیستم حفاظت از راننده و سرنشین جلو در صورت تصادف شدید از جلو به منظور کاهش خطر صدمات به سر و قفسه سینه، کیسه هوا مخصوص راننده وسط فرمان و کیسه هوا مخصوص سرنشین جلو، روی داشبورد بالای جعبه تعبیه شده است.

فعال‌سازی

در صورت تصادف شدید خودرو از جلو و برخورد شدید به یک قسمت یا کل ناحیه پیشانی A، کیسه‌های هوا فعال می‌شوند مگر این که کیسه هوای سرنشین جلو قبلاً غیرفعال شده باشد.

کیسه هوای جلو در قسمت راننده، بین قفسه سینه راننده و فرمان باز می‌شود و کیسه هوای جلو خودرو قسمت شاگرد بین قفسه سینه او و داشبورد حائل می‌شود تا مانع از پرت شدن آنها به جلو شود.

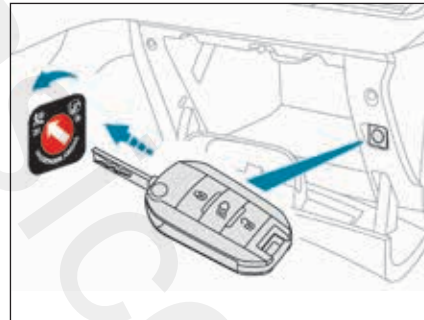

غیرفعال‌سازی

فقط کیسه هوای جلو سمت سرنشین جلو قابل قطع شدن است.

- ضمن در آوردن سوئیچ، کلید را داخل محل خنثی‌سازی کیسه هوای سمت سرنشین جلو وارد کنید.
- آن را به سمت OFF بچرخانید.
- کلید را در همین حالت خارج کنید.



این چراغ روی داشبورد روشن می‌شود. در این حالت تماس با کیسه هوا قطع شده است و این چراغ در تمام مدت قطعی کیسه هوا روشن می‌ماند.



اختلال در عملکرد

اگر علامت روی صفحه روشن شود، بلافاصله برای بررسی شرایط به نمایندگی مجاز منتخب ایکاپ مراجعه نمایید چرا که ممکن است در صورت وقوع تصادف شدید، کیسه‌های هوا عمل نکنند.

! برای تضمین ایمنی کودک کودک خود در صورتی که صندلی کودک "پشت به جاده" را بر روی صندلی جلو متصل می‌کنید، کیسه هوای سرنشین جلو را غیرفعال نمایید زیرا در غیر این صورت با فعال شدن احتمالی کیسه هوا، ممکن است کودک به شدت مجروح و یا حتی کشته شود.

فعال‌سازی

کیسه هوای پرده‌ای همزمان با کیسه‌های جانبی در صورت تصادف شدید از بغل و برخورد ضربه شدید به یک قسمت یا کل ناحیه برخورد جانبی B فعال می‌شوند.

کیسه هوای پرده‌ای بین سرنشین جلو یا عقب خودرو و شیشه‌ها باز می‌شود.

اختلال در عملکرد

اگر این علامت بر روی صفحه روشن شود، حتماً برای بررسی سیستم به نمایندگی مجاز منتخب ایکاپ مراجعه نمایید چرا که ممکن است در صورت وقوع تصادف شدید، کیسه‌های هوا عمل نکنند.

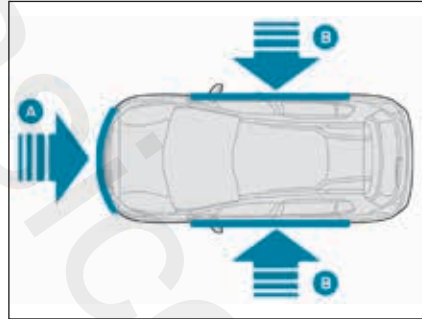

ناحیه در یافت ضربه

A ناحیه برخورد پیشانی
B ناحیه برخورد جانبی

کیسه‌های هوای پرده‌ای

این کیسه‌ها به تقویت ایمنی راننده و سرنشین (به جز سرنشین میانی صندلی عقب) در صورت تصادف شدید از بغل کمک می‌کند و خطر صدمه به سر را کاهش می‌دهد. هر کیسه هوای پرده‌ای در داخل ستون‌های عمودی اتاق خودرو و بخش فوقانی شیشه‌ها تعبیه شده است.

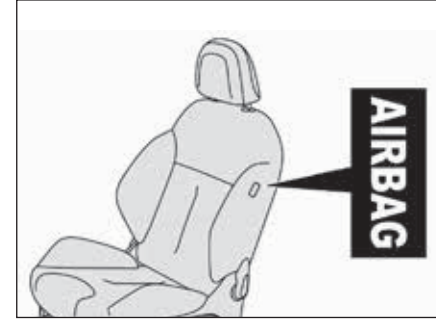

در صورت تصادف شدید از بغل، این کیسه‌ها از راننده و سرنشین جلو محافظت می‌کنند و خطر جراحات به بالا تنه آنها از ران تا شانه را کاهش می‌دهند. هر کیسه هوای جانبی در داخل صندلی کنار در ماشین تعبیه شده است.

فعال‌سازی

این کیسه‌ها به صورت یک جانبه در صورت ضربه شدید از بغل به یک قسمت یا کل قسمت B فعال می‌شوند. کیسه هوای جانبی در فاصله میان مفصل ران و شانه سرنشین جلو خودرو و پانل درب مربوطه باز می‌شود.

! در صورت برخورد یا تصادف سبک خودرو از بغل یا در صورت وارونه شدن خودرو، ممکن است کیسه‌های هوا عمل نکنند.
در صورت تصادف از عقب یا جلو، کیسه‌های هوای جانبی فعال نمی‌شوند.

! برای این که کیسه‌های هوا کارآیی کامل داشته باشند، موارد ایمینی زیر را رعایت کنید.

وضعیت شما در نشستن عادی و عمودی باشد خود را به صندلی بچسبانید و کمربند ایمینی را به شکل صحیح ببندید.

هیچ چیزی (کودک، حیوان یا هر شیء دیگری) را بین سرنشینان و کیسه‌های هوا قرار ندهید.

در مسیر خروج کیسه‌های هوا یا نزدیکی محل تعبیه آنها هیچ چیز قرار ندهید یا بچسبانید زیرا ممکن است در زمان باز شدن به سرنشینان خودرو صدمه وارد شود.

در کاربرد اصلی خودرو و به ویژه در فضای مربوط به کیسه‌های هوا هیچ تغییری ایجاد نکنید. هر گونه دستکاری و تغییر در سیستم کیسه‌های هوا باید منحصرأ توسط نمایندگی مجاز منتخب ایکاپ صورت گیرد.

حتی در صورت رعایت همه موارد احتیاطی فوق‌الذکر، خطر جراحت یا سوختگی سطحی در سر، بالاتنه یا دست‌ها در زمان فعال شدن یک کیسه هوا کاملاً منتفی نیست.

در واقع کیسه هوا به طور تقریباً آنی (ظرف چند هزارم ثانیه) منبسط می‌شود و سپس با همان سرعت با خارج کردن هوای داغ از طریق منفذهایی که برای این امر در نظر گرفته شده است، منقبض می‌گردد.

کیسه‌های هوای جلویی

هنگام رانندگی شاخه‌های غریبک فرمان را نگیرید و دست خود را روی قسمت مرکزی فرمان قرار ندهید. پاهای خود را روی داشبورد نگذارید. از مصرف دخانیات خودداری کنید چرا که با فعال شدن کیسه‌های هوا ممکن است جراحات یا سوختگی ناشی از سیگار یا پیپ برای شما حادث شود. از اعمال حرکات ناگهانی و شدید در فرمان خودداری کنید. هیچ چیز روی فرمان یا داشبورد نگذارید و بچسبانید چرا که فعال شدن احتمالی کیسه‌های هوا ممکن است جراحاتی را به سرنشینان وارد سازد. کیسه‌های هوای جانبی صندلی‌ها را فقط با روکش‌های مورد تأیید شرکت که با عملکرد کیسه‌های هوا سازگاری دارند، بپوشانید. برای شناخت روکش‌های منطبق با خودرو خود به نمایندگی مجاز منتخب ایکاپ مراجعه کنید. روی پشتی صندلی هیچ چیز قرار ندهید یا بچسبانید (لباس و ...) زیرا در صورت فعال شدن کیسه‌های هوای جانبی ممکن است به قفسه سینه یا دست شما جراحت وارد شود. نیم تنه خود را بیش از اندازه به در خودرو نزدیک نکنید.

کیسه‌های هوای پردای

از قرار دادن یا چسباندن اشیاء در قسمت بالای شیشه خودداری کنید زیرا فعال شدن کیسه‌های هوای پردای ممکن است به سر شما لطمه وارد کند.

اگر خودرو شما به دستگیره‌های بالای در مجهز است، آنها را باز نکنید چرا که به تثبیت مکان کیسه‌های پردای کمک می‌کنند.



اطلاعات کاربردی

حمل کودک

شرکت پژو در طراحی و ساخت خودرو شما تدابیر احتیاطی را مد نظر قرار داده است اما امنیت کودک شما به خودتان نیز بستگی دارد.

دستورالعمل‌های کلی

برای این که امنیت کودک شما در خودرو به حداکثر برسد، توصیه‌های زیر را جدی بگیرید:

- مطابق با قوانین و مقررات اروپا، همه کودکان زیر ۱۲ سال یا کوتاه‌تر از ۱/۵ متر باید با استفاده از یک صندلی کودک استاندارد و متناسب با وزن کودک که به یک کمربندی ایمنی یا قرقه قفل شونده ایزو فیکس* نیز مجهز است، حمل شوند.
- به لحاظ آماری، مطمئن‌ترین جا برای حمل کودکان با خودرو صندلی‌های عقب است.
- یک کودک کمتر از ۹ کیلوگرم الزاماً چه در صندلی جلو و چه عقب باید در وضعیت "پشت به جاده" قرار گیرد.

در صندلی عقب
"پشت به جاده"

زمانی که یک صندلی کودک "پشت به جاده" به صندلی سرنشین عقب نصب می‌شود، صندلی جلو خودرو را به جلو بکشید و پشت آن را صاف کنید به طوری که صندلی کودک "پشت به جاده" با صندلی جلو تماس نداشته باشد.

پیش از متصل کردن صندلی کودک بر روی صندلی سرنشین، تکیه‌گاه سر صندلی را بردارید. پس از جدا کردن صندلی کودک از صندلی سرنشین، تکیه‌گاه را دوباره در جای خودش قرار دهید.

"رو به جاده"

زمانی که صندلی کودک "رو به جاده" بر روی صندلی سرنشین عقب نصب می‌شود، صندلی جلو خودرو را به طرف جلو هل دهید و پشت صندلی را صاف کنید به طوری که پاهای کودک که بر روی صندلی "رو به جاده" نشسته است، با صندلی جلو خودرو تماس نداشته باشد.

! اطمینان حاصل کنید که کمربند ایمنی به خوبی کشیده شده است. وقتی از صندلی کودک پایه‌دار استفاده می‌کنید، اطمینان یابید که پایه صندلی کودک روی کف خودرو ثابت شده است. در صورت لزوم وضعیت صندلی جلو خودرو را نیز تنظیم نمایید.

i توصیه شرکت پژو این است که کودکان را در صندلی‌های کناری عقب خودرو حمل نکنید:

- کودکان تا ۳ سال در حالت "پشت به جاده"
- کودکان ۳ سال به بالا در وضعیت "رو به جاده"

* مقررات مربوط به حمل کودک در هر کشور خاص همان کشور است. برای عملکرد صحیح در این زمینه از قوانین رایج در کشورتان اطلاع حاصل کنید.

در صندلی جلو*

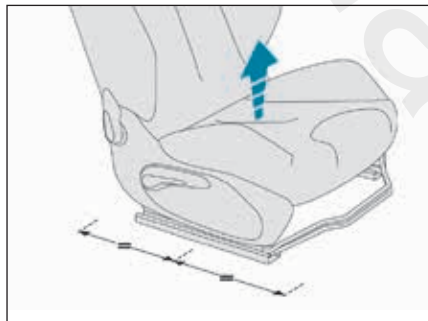

صندلی سرنشین که در بالاترین حالت ممکن و از نظر طولی در وسط تنظیم شده است.



"رو به جاده"

زمانی که صندلی کودک "رو به جاده" بر روی صندلی سرنشین جلو نصب می‌شود، صندلی جلو را در حالتی که از نظر طولی وسط قرار گرفته باشد، تنظیم کنید. در این حالت کیسه هوای صندلی جلو باید فعال باشد.



"پشت به جاده"

زمانی که صندلی کودک "پشت به جاده" بر روی صندلی سرنشین جلو نصب می‌شود، صندلی خودرو را در حالت مناسب و در وضعیتی که از نظر طولی در وسط قرار گرفته باشد، تنظیم کنید. کیسه هوای صندلی سرنشین باید حتماً غیرفعال باشد زیرا در صورت فعال شدن ممکن است موجب جراحات شدید یا حتی مرگ کودک شود.



! اطمینان حاصل کنید که کمربند ایمنی به خوبی کشیده شده است. در خصوص صندلی کودک پایه‌دار، مطمئن شوید که پایه صندلی به طور ثابت با کف خودرو تماس دارد. در صورت لزوم صندلی مسافر را تنظیم نمایید.

* قبل از قرار دادن کودک در این حالت، از مقررات رایج در کشورتان در این باره اطلاع حاصل کنید.



کیسه هوای غیرفعال صندلی سرنشین

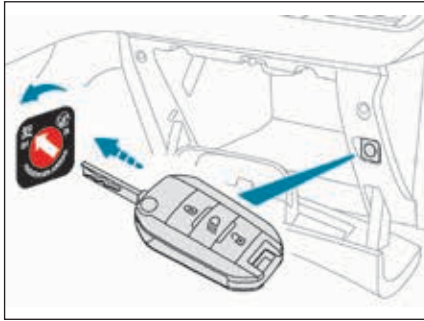

فقط امکان غیرفعال کردن کیسه هوای سرنشین جلو وجود دارد.

- در حالتی که سوئیچ خارج شده است، کلید را در محل غیرفعال سازی کیسه هوای صندلی سرنشین داخل کنید.

- آن را به طرف OFF بچرخانید.

- کلید را در همین حالت خارج کنید.

با یک دور چرخاندن سوئیچ، این علامت بر روی صفحه روشن می شود و تا زمانی که  کیسه هوا غیرفعال است، باقی می ماند.

برچسب هشدار که روی آفتاب گیر سمت شاگرد نصب شده است، همین توصیه را دارد. مطابق با مقررات رایج، شما این هشدار را در زبان های مختلف در جدول زیر خواهید یافت.

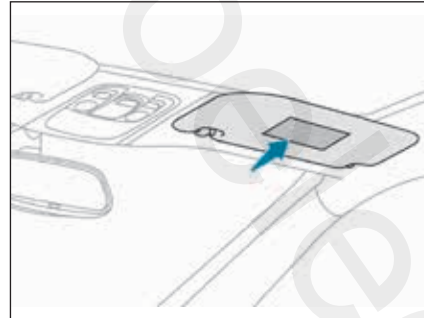

غیرفعال کردن کیسه هوای صندلی سرنشین جلو

! هرگز صندلی نگهدارنده کودک "پشت به جاده" را روی یک صندلی که کیسه هوای آن فعال است، متصل نکنید. این کار می تواند موجب جراحات جدی یا حتی مرگ کودک شود.





AR	لا يجب أبدا تركيب نظام لإجلالاس للطفل الوجه باتجاه الورااء على مقعد سيارة مجهز بوسادة أمان هوائية أمامية مغلقة، فقد يؤدي هذا إلى التسبب بموت الطفل أو بإصابات خطيرة لديه.
BG	НИКОГА НЕ инсталирайте детско столче на седалка с АКТИВИРАНА предна ВЪЗДУШНА ВЪЗГЛАВНИЦА. Това може да причини СМЪРТ или СЕРИОЗНО НАРАНЯВАНЕ на детето.
CS	NIKDY neumist'ujte dětské zádržné zařízení orientované směrem dozadu na sedadlo chráněné AKTIVOVANÝM čelním AIRBAGEM. Hrozí nebezpečí SMRTI DÍTĚTE nebo VÁŽNĚHO ZRANĚNÍ.
DA	Brug ALDRIG en bagudvendt barnestol på et sæde, der er beskyttet af en AKTIV AIRBAG. BARNET risikerer at blive ALVORLIGT KVÆSTET eller DRÆBT.
DE	Montieren Sie auf einem Sitz mit AKTIVIERTEM Front-Airbag NIEMALS einen Kindersitz oder eine Babyschale entgegen der Fahrtrichtung, das Kind könnte schwere oder sogar tödliche Verletzungen erleiden.
EL	Μη χρησιμοποιείτε ΠΟΤΕ παιδικό κάθισμα με την πλάτη του προς το εμπρός μέρος του αυτοκινήτου, σε μια θέση που προστατεύεται από ΜΕΤΩΠΙΚΟ αερόσακο που είναι ΕΝΕΡΓΟΣ. Αυτό μπορεί να έχει σαν συνέπεια το ΘΑΝΑΤΟ ή το ΣΟΒΑΡΟ ΤΡΑΥΜΑΤΙΣΜΟ του ΠΑΙΔΙΟΥ
EN	NEVER use a rearward facing child restraint on a seat protected by an ACTIVE AIRBAG in front of it, DEATH or SERIOUS INJURY to the CHILD can occur
ES	NO INSTALAR NUNCA un sistema de retención para niños de espaldas al sentido de la marcha en un asiento protegido mediante un AIRBAG frontal ACTIVADO, ya que podría causar lesiones GRAVES o incluso la MUERTE del niño.
ET	Ärge MITTE KUNAGI paigaldage "seljaga sõidusuunas" lapseistet juhi kõrvalistmele, mille ESITURVAPADI on AKTIVEERITUD. Turvapadja avanemine võib last TÕSISËLT või ELUOHTLIKULT vigastada.
FI	ÄLÄ KOSKAAN aseta lapsen turvaistuinta selkå ajosuuntaan istuimelle, jonka edessä suojana on käyttööön aktivoitu TURVATYYNY. Sen laukeaminen voi aiheuttaa LAPSEN KUOLEMAN tai VAKAVAN LOUKKAANTUMISEN.
FR	NE JAMAIS installer de système de retenue pour enfants faisant face vers l'arrière sur un siège protégé par un COUSSIN GONFLABLE frontal ACTIVÉ. Cela peut provoquer la MORT de l'ENFANT ou le BLESSER GRAVEMENT
HR	NIKADA ne postavljati dječju sjedalicu leđima u smjeru vožnje na sjedalo zaštićeno UKLJUČENIM prednjim ZRAČNIM JASTUKOM. To bi moglo uzrokovati SMRT ili TEŠKŪ OZLJEDU djeteta.
HU	SOHA ne használnj on menetiřányinak håttaal beszerelet gyermekulést AKTIVÁLT (BEKAPCSOLT) FRONTLÉGSÁKKAL védett ülésen. Ez a gyermek HALÁLÁT vagy SŪLYOS SÉRŪLÉSÉT okozhatja.
IT	NON installare MAI seggiolini per bambini posizionati in senso contrario a quello di marcia su un sedile protetto da un AIRBAG frontale ATTIVATO. Ciò potrebbe provocare la MORTE o FERITE GRAVI al bambino.
LT	NIEKADA neįrenkite vaiko priłaikymo priemonės su atgal atgręžtu vaiku ant sėdynės, kuri saugoma VEIKIANČIOS priekinės ORO PAGALVĖS. Išsiskleidus oro pagalvei vaikas gali būti MIRTINAI arba SUNKIAI TRAUMUOTAS.
LV	NEKAD NEuzstādiet uz aizmuguri vērstu bērnu sēdekli priekšējā pasažiera sēdvietā, kurā ir AKTIVIZĒTS priekšējais DROŠĪBAS GAISA SPILVENS. Tas var izraisīt BĒRNA NĀVI vai radīt NOPIETNUS IEVAINOJUMUS.

MT	Qatt m'ghandek thalli tifel/tifla marbut f'siggu dahru lejn l-Airbag attiva, ghaliex tista' tikkawza korriment serju jew anke mewt lit-tifel/tifla
NL	Plaats NOOIT een kinderzitje met de rug in de rijrichting op een zitplaats waarvan de AIRBAG is INGESCHAKELD. Bij het afgaan van de airbag kan het KIND LEVENSGEVAARLIJK GEWOND RAKEN
NO	Installer ALDRI et barnesete med ryggen mot kjøretningen i et sete som er beskyttet med en frontal AKTIVERT KOLLISJONSPUTE, BARNET risikerer å bli DREPT eller HARDT SKADET.
PL	NIGDY nie instalować fotelika dziecięcego w pozycji "tyłem do kierunku jazdy" na siedzeniu wyposażonym w CZOŁOWĄ PODUSZKĘ POWIETRZNA w stanie AKTYWNYM. Może to doprowadzić do ŚMIERCI DZIECKA lub spowodować u niego POWAŻNE OBRAŻENIA CIAŁA.
PT	NUNCA instale um sistema de retenção para crianças de costas para a estrada num banco protegido por um AIRBAG frontal ACTIVADO. Esta instalação poderá provocar FERIMENTOS GRAVES ou a MORTE da CRIANÇA.
RO	Nu instalati NICIODATA un sistem de retinere pentru copii, dispus cu spatele in directia de mers, pe un loc din vehicul protejat cu AIRBAG frontal ACTIVAT. Aceasta ar putea provoca MOARTEA COPILULUI sau RANIREA lui GRAVA.
RU	ВО ВСЕХ СЛУЧАЯХ ЗАПРЕЩАЕТСЯ использовать обращенное назад детское удерживающее устройство на сиденье, защищенном ФУНКЦИОНИРУЮЩЕЙ ПОДУШКОЙ БЕЗОПАСНОСТИ, установленной перед этим сиденьем. Это может привести к ГИБЕЛИ РЕБЕНКА или НАНЕСЕНИЮ ЕМУ СЕРЬЕЗНЫХ ТЕЛЕСНЫХ ПОВРЕЖДЕНИЙ
SK	NIKDY neinštalujte detské zádržné zariadenie orientované smerom dozadu na sedadlo chránené AKTIVOVANÝM čelným AIRBAGOM. Mohlo by dôjsť k SMRTEĽNÉMU alebo VÁŽNEMU PORANENIU DIEŤATA.
SL	NIKOLI ne nameščajte otroškega sedeža s hrbtom v smeri vožnje, če je VARNOSTNA BLAZINA pred sprednjim sopotnikovim sedežem AKTIVIRANA. Takšna namestitev lahko povzroči SMRT OTROKA ali HUDE POŠKODBE.
SR	NIKADA ne koristite dečje sedište koje se okreće unazad na sedištu zaštićenim AKTIVNIM VAZDUŠNIM JASTUKOM ispred njega, jer mogu nastupiti SMRT ili OZBILJNA POVREDA DETETA.
SV	Passagerarkrockkudden fram MÅSTE vara avaktiverad om en bakåtvänd bilbarnstol installeras på denna plats. Annars riskerar barnet att DÖDAS eller SKADAS ALLVARLIGT.
TR	KESİNLİKLE HAVA YASTIĞI AKTİF olan ön koltuğa yüzü arkaya dönük bir çocuk koltuğu yerleştirmeyiniz. Bu ÇOCUĞUN ÖLMESİNE veya ÇOK AĞIR YARALANMASINA sebep olabilir.





صندلی‌های کودک توصیه شده توسط شرکت پژو
شرکت پژو انواعی از صندلی‌های کودک مجهز به سیستم تثبیت با استفاده از کمربند ایمنی سه نقطه‌ای را به مشتریان پیشنهاد می‌کند.

گروه +۰: از تولد تا وزن ۱۳ کیلو	
<p>L1 "RÖMER Baby-Safe Plus" که پشت به جاده نصب می‌شود</p>	
گروه‌های ۲ و ۳: از ۱۵ تا ۳۶ کیلویی	
<p>L4 "KLIPPAN Optima" که قابلیت تنظیم ارتفاع دارد و از ۲۲ کیلویی (حدود ۶ سال) استفاده می‌شود.</p>	
<p>L5 "RÖMER KIDFIX" که قابلیت نصب بر روی سامانه ایروفیکس خودرو را دارد. کودک توسط کمربند ایمنی نگه داشته می‌شود.</p>	



محل صندلی‌های کودک که با کمربند ایمنی متصل می‌شوند.
مطابق با مقررات اروپا، جدول زیر امکان نصب صندلی‌های کودک را که با کمربند ایمنی بسته می‌شوند، به تناسب وزن کودک در داخل خودرو نشان می‌دهد.

وزن کودک / سن				
از 22 تا 36 کیلو (گروه 3)	از 15 تا 25 کیلو (گروه 2)	از 9 تا 18 کیلو (گروه 1)	زیر 13 کیلو تا یک سال (گروه 0)	مکان
U (R) U	U (R) U	U (R) U	U (R) U	صندلی‌های سرنشین جلو (C) دارای بالابر بدون بالابر 
U	U	U	U	صندلی‌های کناری عقب (d) 
X	X	X	X	صندلی‌های میانی عقب 



صندلی‌های کودک توصیه شده توسط شرکت پژو

- (a) صندلی کودک جهانی: صندلی‌ای است که می‌توان در همه خودروها با کمربند ایمنی نصب کرد.
- (b) گروه ۰: از تولد تا وزن ۱۰ کیلوگرم، سبدها و گهواره‌های خودرو که نمی‌توان در صندلی سرنشین جلو نصب کرد.
- (c) پیش از قراردادن کودک خود در این وضعیت، از قوانین و مقررات مربوط رایج در کشورتان مطلع شوید.
- (d) پیش از نصب یک صندلی کودک در صندلی سرنشین عقب (چه رو و چه پشت به جاده) صندلی جلو را جلو بکشید. آنگاه پشت صندلی را صاف کنید تا برای صندلی کودک و پاهای او فضای کافی وجود داشته باشد.

U: جای تنظیم شده برای نگه داشتن صندلی کودک واحد معیارهای جهانی که با استفاده از کمربند ایمنی رو به جاده یا پشت به جاده نصب می‌شود.

U (R): همان مطلب قسمت **U** به علاوه صندلی خودرو که باید در بالاترین وضعیت ممکن و از نظر طولی در وسط تنظیم شود.

X: جای غیرمناسب برای نصب یک صندلی کودک از گروه وزنی ذکر شده.

! قبل از نصب صندلی کودک دارای پشتی به یک صندلی سرنشین، تکیه‌گاه سر را از روی صندلی بردارید.
پس از جدا کردن صندلی کودک، تکیه‌گاه سر را دوباره در محل خود قرار دهید.

! نصب نامناسب صندلی کودک در یک خودرو می‌تواند ایمنی کودک را در صورت تصادف به خطر اندازد.

اطمینان حاصل کنید که کمر بند ایمنی یا قلاب کمر بند ایمنی زیر صندلی کودک نباشد چرا که می‌تواند عملکرد آن را مختل نماید.

همواره و حتی برای مسیرهای کوتاه سعی کنید کمر بند ایمنی یا بندهای مهار صندلی کودک را ببندید تا نوسان آن را نسبت به بدن کودک تا حد ممکن محدود کند.

در زمان بستن صندلی کودک با کمر بند ایمنی بررسی کنید که کمر بند ایمنی به خوبی روی صندلی کودک کشیده شده و محکم آن را روی صندلی خودرو ثابت کرده است. اگر صندلی سرنشین خودرو شما قابل تنظیم است، در صورت نیاز آن را جلو بکشید.

لازم است که در صندلی‌های عقب خودرو همیشه مقدار کافی فضای باز بین صندلی جلو و

صندلی کودک "پشت به جاده"

- پاهای کودک قرار گرفته بر روی صندلی کودک "رو به جاده"
وجود داشته باشد.

برای این کار صندلی جلو را به طرف جلو بکشید و در صورت نیاز پشت آن را نیز صاف کنید. برای نصب بهینه صندلی کودک "رو به جاده" اطمینان حاصل کنید که پشت صندلی

کودک با پشتی صندلی سرنشین کمترین فاصله را داشته باشد و حتی در صورت ممکن با آن در تماس باشد.

لازم است که پیش از نصب صندلی کودک دارای پشتی بر روی صندلی سرنشین خودرو، تکیه‌گاه یا پشتی سر صندلی را بردارید.

مطمئن شوید که تکیه‌گاه سر در جای مناسب قرار گرفته یا متصل شده است تا در صورت ترمز شدید خودرو، به اطراف پرتاب نشود. بلافاصله پس از جدا کردن صندلی کودک، تکیه‌گاه سر را دوباره روی صندلی نصب کنید.

کودکان در صندلی جلو

مقررات مربوط به حمل کودکان در صندلی سرنشین جلو خودرو می‌تواند در هر کشور متفاوت باشد. پیش از هر اقدام در این زمینه با مقررات مربوطه در کشورتان آشنا شوید.

هر گاه صندلی کودک "پشت به جاده" را بر روی صندلی سرنشین جلو نصب می‌کنید، کیسه هوای صندلی سرنشین جلو را غیرفعال سازید در غیر این صورت ممکن است کودک در صورت باز شدن کیسه‌های هوا با خطر آسیب‌های جدی یا حتی خطر مرگ مواجه شود. نصب تنظیم کننده ارتفاع قسمت مورب کمر بند باید روی شانه کودک قرار گیرد بدون این که گردن او را لمس کند.

مطمئن شوید که بخش شکمی یا تحتانی کمر بند به درستی از روی ران‌های کودک عبور کرده

باشد.

شرکت پژو به شما توصیه می‌کند که از یک صندلی کودک دارای بالابرنده مجهز به تنظیم کننده نوار فطری کمر بند ایمنی در سطح شانه استفاده کنید.

به دلایل ایمنی از این موارد پرهیز نمایید:

- رها کردن یک یا چند کودک در خودرو بدون هر گونه نظارت

- رها کردن کودک یا حیوان در خودرو زیر نور آفتاب یا شیشه‌های بسته

- رها کردن سوئیچ خودرو در دسترس کودکان در داخل خودرو

برای جلوگیری از باز شدن اتفاقی درها و شیشه‌های عقبی خودرو، سیستم "امنیت کودکان" را فعال کنید.

توجه داشته باشید که بیش از یک سوم شیشه‌های عقب باز نباشد.

برای محافظت از کودکان خود در برابر نور آفتاب، شیشه‌های عقب را به پرده‌های جانبی مجهز کنید.



صندلی‌های کودک ایزوفیکس به دو قفل مجهز هستند که در دو حلقه A بسته می‌شوند. برخی صندلی‌ها همچنین به یک تسمه فوقانی مجهز هستند که به حلقه B متصل می‌شود. برای بستن صندلی کودک به TOP TETHER:

- پیش از متصل کردن صندلی کودک به این مکان، تکیه‌گاه سر صندلی را بردارید و پس از جدا کردن صندلی کودک، تکیه‌گاه سر را دوباره در محل خود قرار دهید.

- تسمه صندلی کودک را پشت پشتی صندلی بیندازید و آن را از بین سوراخ‌های پایه تکیه‌گاه سر عبور دهید. آنگاه قلاب تسمه فوقانی را داخله حلقه B بیندازید و تسمه فوقانی را بکشید.

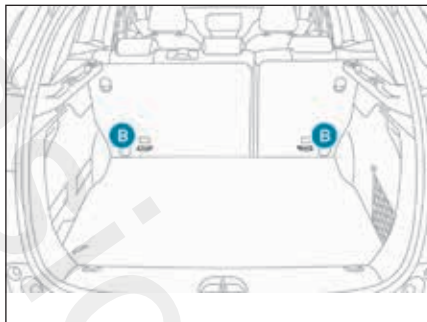

- یک حلقه نیز پشت صندلی قرار گرفته که به آن TOP TETHER می‌گویند و برای بستن تسمه فوقانی استفاده می‌شود.

با استفاده از TOP TETHER می‌توان تسمه فوقانی صندلی کودک را که به اتصالات آن مجهز هستند، محکم کرد. در صورت وقوع تصادف از جلو، این سیستم نوسانات صندلی کودک را به سمت جلو محدود می‌کند. سیستم نگهدارنده ایزوفیکس امکان نصب مطمئن، محکم و سریع صندلی کودک خودرو را امکان‌پذیر می‌سازد.

برای نصب صندلی کودک یا سامانه ایزوفیکس بر روی صندلی عقب سمت چپ خودرو، قبل از ثابت کردن صندلی، کمربند ایمنی سر نشین میانی صندلی عقب را به طرف وسط خودرو هدایت کنید تا در فعالیت کمربند ایمنی مزاحمتی ایجاد نکند.

سیستم نگهدارنده ایزوفیکس

خودرو شما منطبق با آخرین مقررات ایزوفیکس است. همان‌طور که در زیر مشاهده می‌کنید، صندلی‌های خودرو شما به اتصالات تنظیم‌کننده ایزوفیکس مجهز هستند.

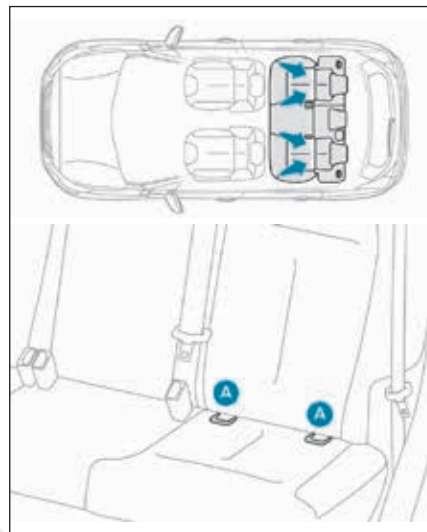

برای نشیمن هر صندلی ۳ حلقه اتصال وجود دارد. - دو حلقه A که بین پشتی و نشیمن صندلی قرار گرفته‌اند و با یک علامت نشانه‌گذاری شده‌اند.

i نصب نامناسب صندلی کودک در خودرو، سلامت وی را در صورت تصادف به خطر می‌اندازد. دستورات نصب را که در کتابچه راهنمای صندلی کودک درج شده است، به دقت رعایت کنید.

! برای آشنایی با راه‌های نصب صندلی کودک ایزوفیکس در خودرو، به جدول خلاصه مربوطه مراجعه کنید.

صندلی‌های کودک ایزوفیکس توصیه شده توسط شرکت پژو

صندلی ایمنی کودک رومر RÖMER مجهز به سیستم ایزوفیکس (رده قدی: E)

گروه ++: از بدو تولد تا وزن ۱۳ کیلوگرم

به حالت "پشت به جاده" و به کمک یک پایه ایزوفیکس که به حلقه‌های A متصل می‌شود، روی صندلی خودرو نصب می‌گردد. پایه شامل یک تکیه‌گاه می‌باشد که ارتفاع آن قابل تنظیم است و روی کف خودرو قرار می‌گیرد. این صندلی می‌تواند با یک کمربند ایمنی نصب شود. در این حالت فقط پوسته آن استفاده می‌شود و با کمک کمربند ایمنی سه نقطه‌ای به صندلی خودرو بسته می‌شود.



صندلی ایمنی کودک و P2C Midi و پایه ایزوفیکس آن (رده قدی: D, C, A, B, B1)

گروه ۱: از وزن ۹ تا ۱۸ کیلو

این صندلی "پشت به جاده" با کمک یک پایه ایزوفیکس که به حلقه‌های A متصل می‌شود، روی صندلی نصب می‌گردد. پایه دارای یک تکیه‌گاه می‌باشد که ارتفاع آن قابل تنظیم است و بر روی کف خودرو قرار می‌گیرد. این صندلی همچنین می‌تواند "رو به جاده" استفاده شود. این صندلی را نمی‌توان با استفاده از کمربند ایمنی روی صندلی سرنشین نصب کرد. توصیه شرکت این است که برای کودک تا سه سالگی از صندلی "پشت به جاده" استفاده شود.



i به دستورالعمل‌های نصب که در کتابچه راهنمای استفاده از صندلی کودک درج شده است، توجه کنید.

صندلی ایمنی رومر دوئو پلاس ایزوفیکس RÖMER Duo Plus ISOFIX (رده قدی: B1)

گروه ۱: از ۹ تا ۱۸ کیلو

این صندلی با استفاده از یک تسمه فوقانی به حلقه‌های A و همچنین حلقه B موسوم به TOP TETHER "رو به جاده" نصب می‌شود. قابلیت اتحنای صندلی امکان سه وضعیت نشسته، استراحت و درازکش را برای کودک فراهم می‌کند. این صندلی همچنین می‌تواند در مکان‌هایی که به اتصالات ایزوفیکس مجهز نشده است، استفاده شود. در این حالت الزاماً باید با کمربند ایمنی سه نقطه‌ای به صندلی خودرو متصل گردد.



صندلی FAIR G 0/1 و پایه ایزوفیکس RWF نوع A (رده قدی: C)

گروه ۰+ و ۱: از تولد تا ۱۸ کیلو

با استفاده از یک پایه ایزوفیکس که در حلقه‌های A قلاب می‌شود، در حالت "پشت به جاده" نصب می‌گردد و دارای قابلیت تنظیم در شش حالت است. برای نصب آن از پایه ایزوفیکس RWF نوع A استفاده کنید. این صندلی همچنین می‌تواند در مکان‌هایی که به اتصالات ایزوفیکس مجهز نیستند، در وضعیت "رو به جاده" نصب گردد. در این حالت صندلی کودک الزاماً باید با استفاده از کمربند ایمنی به صندلی خودرو متصل شود.

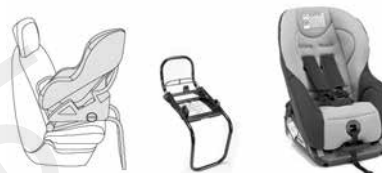

مطابق با دستورالعمل‌های نصب که در کتابچه راهنمای استفاده از صندلی کودک آمده است، عمل کنید. **i**

نصب

مطابق با مقررات اروپا، این جدول امکان نصب صندلی‌های کودک ایزوفیکس را در مکان‌های مجهز به اتصالات ایزوفیکس در خودرو نشان می‌دهد. برای صندلی‌های کودک ایزوفیکس جهانی و نیمه جهانی، رده قدی ایزوفیکس صندلی کودک که با یک حرف از **A** تا **G** نشان داده شده، بر روی صندلی کودک در کنار نشان ایزوفیکس درجه شده است.

وزن کودک/ سن									
زیر ۱۰ کیلو (گروه ۰)			زیر ۱۰ کیلو (گروه ۰) تا حدود ۱ سالگی (گروه ۰ +)				از ۹ تا ۱۸ کیلو (گروه ۱) از یک تا حدود ۳ سالگی		
سبد حمل کودک		پشت به جاده		پشت به جاده		پشت به جاده		رو به جاده	
F		G		C		D		E	
ردۀ قدی ایزوفیکس		ردۀ قدی ایزوفیکس		ردۀ قدی ایزوفیکس		ردۀ قدی ایزوفیکس		ردۀ قدی ایزوفیکس	
صندلی سرنشین جلو		صندلی سرنشین جلو		صندلی سرنشین جلو		صندلی سرنشین جلو		صندلی سرنشین جلو	
X		IL-SU*		IL-SU		IL-SU*		IL-SU	
صندلی‌های کناری عقب		صندلی‌های کناری عقب		صندلی‌های کناری عقب		صندلی‌های کناری عقب		صندلی‌های کناری عقب	
صندلی میانی عقب		صندلی میانی عقب		صندلی میانی عقب		صندلی میانی عقب		صندلی میانی عقب	
ایزو فیکس نیست		ایزو فیکس نیست		ایزو فیکس نیست		ایزو فیکس نیست		ایزو فیکس نیست	

IUF: مکان تعبیه شده برای نصب صندلی ایزوفیکس جهانی "رو به جاده" با استفاده از تسمه فوقانی

IL-SU: امکان تنظیم شده برای نصب صندلی ایزوفیکس نیمه جهانی در حالت:

- "پشت به جاده" مجهز به تسمه فوقانی یا یک قرقره

- "رو به جاده" مجهز به یک قرقره

- یک سبد مجهز به تسمه فوقانی یا یک قرقره

برای بستن تسمه فوقانی به قسمت "بستن ایزوفیکس" مراجعه کنید.

X: مکان نامناسب برای نصب صندلی کودک گروه وزنی ذکر شده

* صندلی خودرو در یک وضعیت خاص: صندلی‌هایی را که جلو صندلی کودک قرار گرفته‌اند، جلو بکشید.

! پیش از نصب صندلی کودک دارای پشتی به صندلی سرنشین خودرو، تکیه‌گاه سر صندلی را بیرون آورده و در جایی مطمئن بگذارید. پس از جدا کردن صندلی کودک، تکیه‌گاه سر صندلی را در جای خود قرار دهید.

ایمنی کودکان

برای جلوگیری از باز شدن در عقب خودرو با دستگیره از داخل، یک سیستم مکانیکی روی تیغه هر یک از درهای عقب خودرو تعبیه شده است.

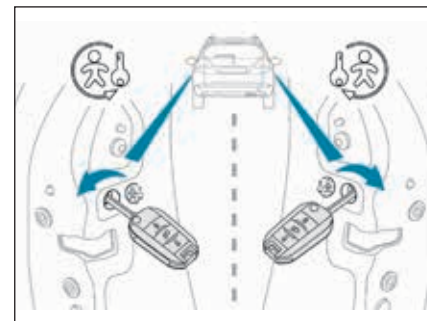

قفل کردن

با کلید خاموش و روشن خودرو، دکمه قرمز رنگ را تا آخر می چرخانیم:

- به طرف چپ برای درب عقب سمت چپ
- به طرف راست برای درب عقب سمت راست

باز کردن قفل

با زبانه سوییچ خودرو، دکمه قرمز را تا انتها می چرخانیم:

- به طرف راست برای درب عقب سمت چپ
- به طرف چپ برای درب عقب سمت راست

basic.ele.c.ir



۹

بازی‌های

مخزن سوخت

ظرفیت مخزن: حدود ۵۰ لیتر.

کمترین اندازه سوخت

زمانی که سطح سوخت مخزن به حداقل برسد، این نشانگر روی صفحه نمایش روشن می‌شود.

در این حالت حدود ۵ لیتر سوخت در مخزن خودرو شما باقی مانده است. زمانی که علامت شروع به چشمک زدن می‌کند، مقدار بسیار کمی سوخت در مخزن باقی مانده است و شما باید برای جلوگیری از خاموش شدن خودرو، سریعاً سوخت‌گیری کنید.

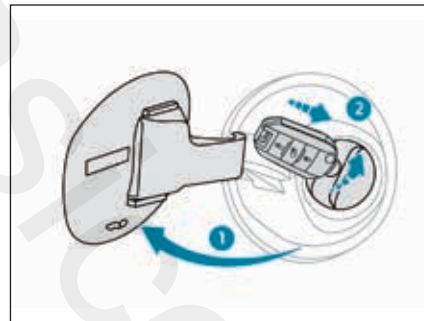
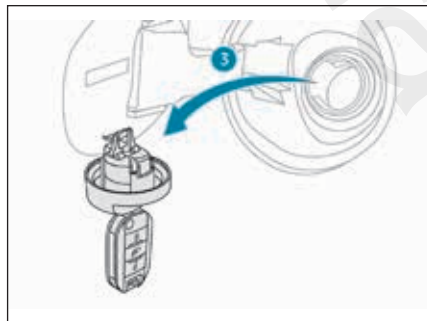

سوخت‌گیری

۱- باز کردن دریچه مخزن

۲- باز کردن درپوش مخزن

۳- آویزان کردن درپوش به خار تعبیه شده در سطح داخلی دریچه

برچسبی که در قسمت داخلی دریچه مخزن دیده می‌شود، نوع سوخت خودرو شما را متناسب با موتور خودرو نشان می‌دهد.

درجه بنزین فقط موقعی عمل می‌کند که ۵ لیتر یا بیشتر بنزین بنزید.

برای سوخت‌گیری در امنیت کامل

- حتما خودرو را خاموش کنید

- دریچه مخزن را با فشار دادن به قسمت عقب آن باز کنید. ۱

- کلید را داخل سوراخ درپوش کنید و آن را به سمت چپ بچرخانید. ۲

- درپوش را به عقب بکشید و آن را به خاری که بر روی دیواره داخلی دریچه تعبیه شده است، آویزان کنید. ۳

- مخزن را پر کنید.

بعد از سومین بار قطع جریان پمپ، سوخت‌گیری را ادامه ندهید زیرا این کار ممکن است اختلالاتی را به وجود آورد.

i تا زمانی که درپوش مخزن در جای خود قرار داده نشده است، سویچ را نمی‌توان از قفل خارج کرد. باز شدن درپوش مخزن می‌تواند با یک صدای مکش هوا همراه باشد. این کاهش فشار که کاملاً عادی است، تحت تاثیر آب‌بندی مدار سوخت‌رسانی خودرو ایجاد می‌شود.

سوخت مورد استفاده برای موتورهای بنزینی
فقط از بنزین بدون سرب شاخص RON حداقل برابر با اکتان ۹۵ (سوپر) استفاده کنید.



قطع جریان سوخت

خودرو شما به یک سیستم ایمنی مجهز است که در صورت وقوع تصادف، سوخت‌رسانی به موتور را قطع می‌کند.

پس از اتمام سوخت‌گیری:

- درپوش مخزن را در محل آن قرار دهید.
- کلید را به سمت راست بچرخانید و آن را خارج کنید.
- درب باک را ببندید.

! اگر از سوخت ناسازگار با موتور خودرو خود استفاده کنید، تخلیه مخزن سوخت پیش از روشن کردن خودرو ضروری است.

i تردد در خارج از کشور

برخی سوخت‌ها می‌توانند به موتور آسیب وارد کنند. ممکن است در برخی کشورها به منظور تضمین عملکرد بهینه موتور، استفاده از نوع خاصی بنزین (با شاخص اکتان خاص با نام تجاری خاص) الزامی باشد. برای کسب اطلاعات تکمیلی با مسئول محل فروش مشورت کنید.

تعویض چرخ

نحوه تعویض یک چرخ معیوب با چرخ زاپاس با کمک ابزارهای همراه خودرو.

دسترسی به ابزارها

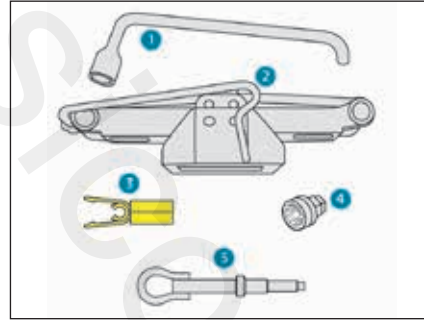

- ۳- ابزار باز کردن روکش پیچ‌های رینگ با استفاده از آن می‌توان روکش پیچ‌های رینگ آلومینیومی را باز کرد
- ۴- پوکه پیچ‌های ضدسرقت (داخل داشبورد قرار دارند) امکان انطباق آچار چرخ را با پیچ‌های ویژه "ضدسرقت" امکان‌پذیر می‌کند
- ۵- حلقه جداکننده جک برای اطلاعات بیشتر درباره این حلقه به فهرست مربوطه مراجعه کنید.

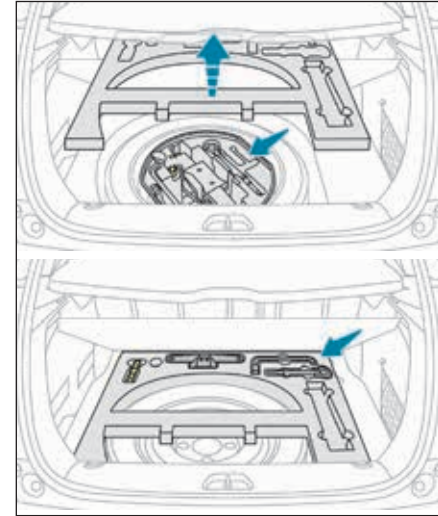

فهرست ابزارها*

همه این ابزارها خاص خودرو شما هستند و بر حسب تجهیزات آن ممکن است متفاوت باشند، بنابراین از آنها برای کارهای دیگر استفاده نکنید.

- ۱- آچار چرخ با استفاده از آن می‌توان قالبساق و پیچ‌های نگهدارنده چرخ را باز کرد
- ۲- جک و دسته جک با کمک آن می‌توان خودرو را از روی زمین بلند کرد

ابزارهای خودرو در داخل صندوق عقب زیر کفپوش قرار دارند. برای دسترسی به آنها:

- در صندوق را باز کنید
- کفپوش صندوق را بردارید
- جعبه پلیمری را خارج کنید
- جعبه ابزار کمکی را بردارید

دسترسی به چرخ زاپاس*

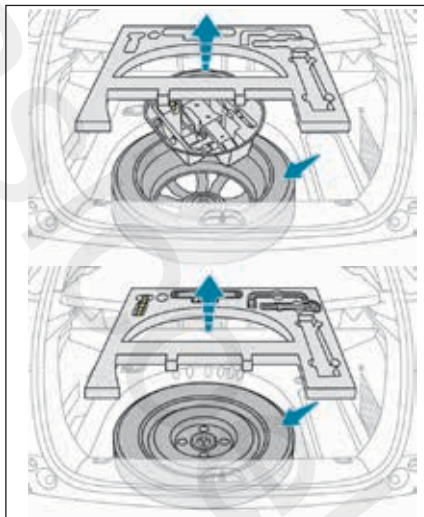
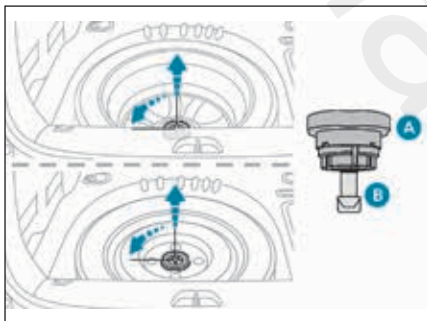

i چرخ قالبی‌دار هنگام آماده کردن چرخ ابتدا شیار قالبی‌دار را در شکاف روبروی سرسوزن قرار دهید و با کف دست به دورتادور آن فشار آورده و آن را جا بیندازید.

- برای باز کردن آن مراحل زیر را انجام دهید:
- مهره مرکزی (رنگی) را باز کنید
- چرخ زاپاس را از قسمت انتهایی آن به سمت خودتان بلند کنید
- چرخ را از صندوق خارج کنید.

چرخ زاپاس در داخل صندوق زیر کفیوش قرار دارد بر حسب کشور مصرف‌کننده، شکل زاپاس می‌تواند فلزی یا موقت باشد. غالباً زاپاس با یک بست نگهدارنده که از یک مهره A و یک پیچ B تشکیل شده، در داخل صندوق ثابت شده است.

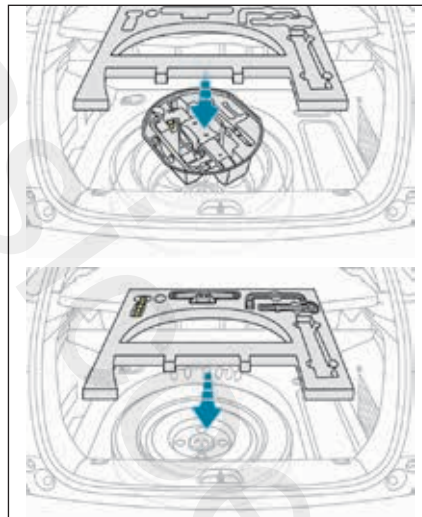

- صفحه محافظ را در قسمت مرکزی چرخ قرار دهید و گیره آن را محکم کنید.
- پوشش پلاستیکی را روی محفظه مخصوص چرخ بگذارید.

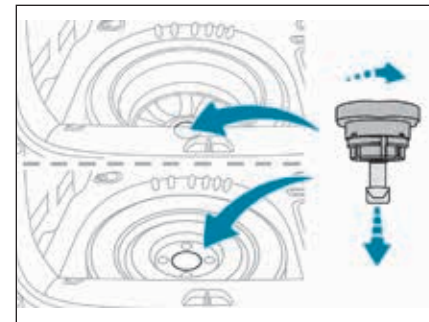

قراردادن دوباره چرخ در محل آن

- چرخ را در جای مخصوص آن بگذارید.
- پیچ مرکزی را در وسط چرخ قرار داده و بپیچانید.
- پیچ را تا آخر بپیچانید تا محکم شود و چرخ را ثابت نگه دارد.

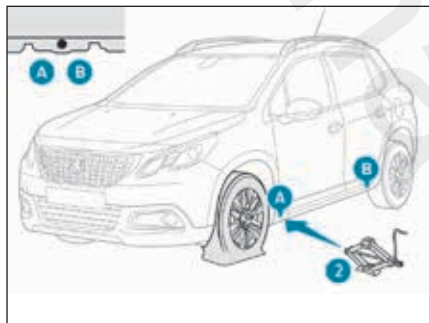

- پایه جک را زیر خودرو روی زمین قرار دهید و مطمئن شوید که جک به صورت عمود در نقطه مخصوص A برای چرخ جلو یا B برای چرخ عقب قرار گرفته است و کمترین فاصله را با چرخ معیوب دارد.

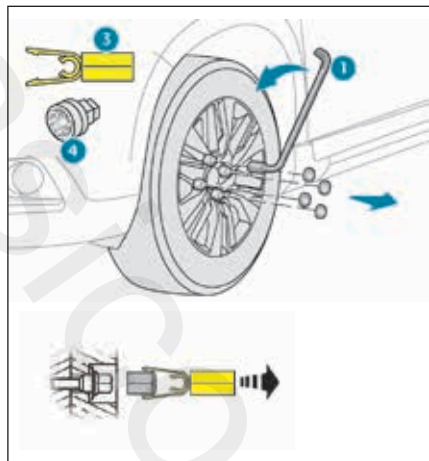

فهرست اقدامات

- با استفاده از ابزار ۳ (بر حسب تجهیزات) سرپوش پیچ‌ها را خارج کنید.
- مهره ضدسرقت ۴ را روی آچار چرخ (۱) قرار دهید تا بتوانید پیچ ضدسرقت را باز کنید.
- بقیه پیچ‌ها را فقط با آچار چرخ (۱) باز کنید.

بازکردن چرخ خودرو

i توقف خودرو

خودرو را به گونه‌ای پارک کنید که تردد را مختل نکند: سطح زمین باید افقی، مقاوم و غیرلغزنده باشد، ترمز دستی را بکشید، سوئیچ را خاموش کنید. اگر خودرو دنده اتوماتیک است، آن را در وضعیت P قرار دهید تا چرخ‌ها قفل شوند. از روشن بودن چراغ ترمز دستی در صفحه نمایشگر مطمئن شوید. حتما اطمینان پیدا کنید که تمام سرنشینان خودرو پیاده شده و در مکانی امن قرار گرفته‌اند. هرگز در شرایطی که تنها تکیه‌گاه خودرو شما یک جک باشد زیر خودرو نروید و برای اطمینان از یک پایه خراب استفاده کنید.

! - از جک به جز برای بالابردن خودرو استفاده دیگری نکنید
- از جک دیگری به جز جک کارخانه تولید خودرو استفاده نکنید.

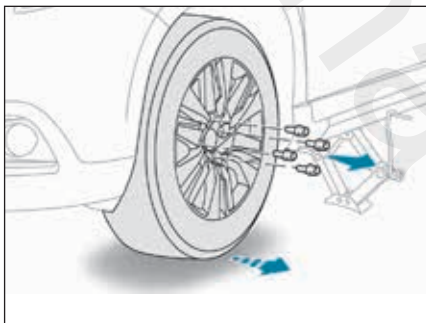

- پیچ‌ها را باز کنید و آنها را در جایی تمیز قرار دهید.
- چرخ را باز کنید

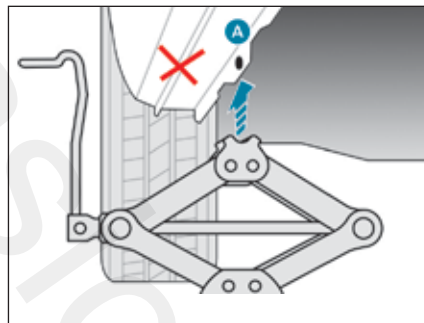

- خودرو را با باز کردن بیشتر جک از زمین بلند کنید تا فضای کافی بین چرخ و سطح زمین ایجاد شود و امکان باز کردن و بستن چرخ را داشته باشید.

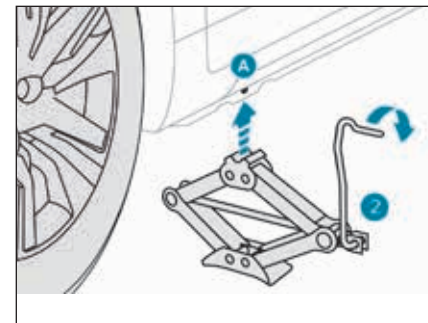

- جک ۲ را آنقدر باز کنید تا قسمت فوقانی آن با جایگاه A یا B مورد نظر تماس پیدا کند. نقطه اتکاء A یا B در خودرو باید در قسمت مرکزی سر جک قرار گیرد.

! اطمینان حاصل کنید که جک بر روی یک سطح مقاوم و غیر لغزنده محکم قرار گرفته و سر آن الزاماً در نقاط A یا B قرار گرفته باشد. در غیر این صورت ممکن است خودرو آسیب ببیند یا این که جک خم شود یا از زیر ماشین بلغزد و به شما آسیب برساند.

i پس از تعویض چرخ

برای قراردادن صحیح چرخ پنچر در داخل صندوق، ابتدا آرم مرکزی وسط چرخ را درآورید.

در صورت استفاده از چرخ زاپاس موقت، با سرعت بیشتر از ۸۰ کیلومتر در ساعت حرکت نکنید.

در اولین فرصت از محکم بودن پیچ‌ها و میزان باد چرخ در یکی از نمایندگی‌های مجاز منتخب ایکاپ مطمئن شوید.

بلافاصله لاستیک پنچر را تعمیر کنید و آن را دوباره روی خودرو نصب نمایید.

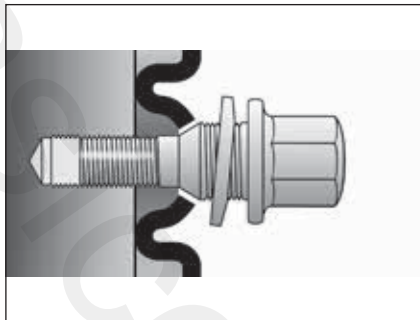

i بستن چرخ زاپاس نوع موقت

اگر خودروی شما به رینگ‌های آلومینیومی مجهز است هنگام جا زدن چرخ زاپاس موقت طبیعی است که واشر پیچ با زه تماس پیدا نکند. در واقع چرخ زاپاس با قسمت مخروطی هر پیچ محکم می‌گردد (به تصویر دقت کنید). در زمان جا زدن رینگ آلومینیومی، از تمیز بودن واشرهای پیچ چرخ اطمینان حاصل کنید.



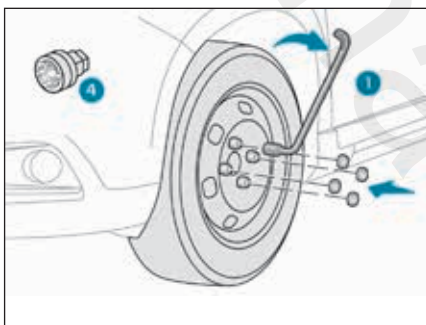

پیچ‌های دیگر را با آچار چرخ محکم کنید.

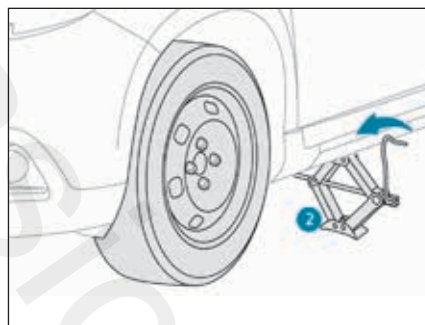

- با بستن جک، خودرو را پائین بیاورید.
- جک را ببندید ۲ و از زیر خودرو خارج کنید.

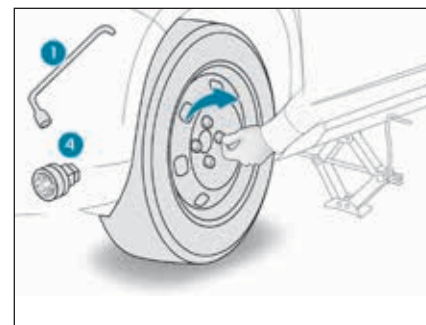

فهرست اقدامات

- چرخ را در محل مخصوص خود قرار دهید.
- پیچ‌ها را با دست تا جایی که ممکن است، محکم کنید.
- پیچ ضدسرقت را با آچار چرخ ۱ که به سرپوش پیچ ضدسرقت ۴ مجهز است (در صورت وجود در خودروی شما)، تا اندازه‌ای محکم کنید.

زنجیر چرخ

در فصل زمستان، استفاده از زنجیر چرخ، کشش خودرو و عملکرد آن را در زمان ترمز زدن بهبود می‌بخشد.

i زنجیرهای چرخ صرفاً باید روی چرخ‌های جلو بسته شوند. از بستن زنجیر چرخ بر روی چرخ زاپاس موقت نیز خودداری گردد.

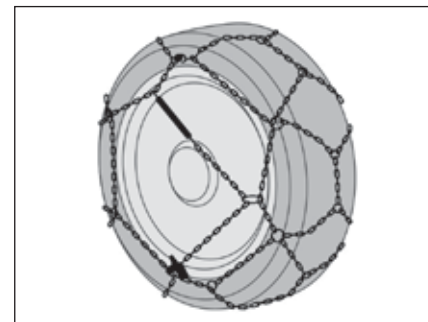

فقط از زنجیرهایی استفاده کنید که برای نوع چرخ‌های خودرو شما طراحی شده‌اند.

ابعاد لاستیک‌های اصل	حداکثر اندازه حلقه
195/65 R15	۹ میلی متر
195/60 R16	
205/55 R16	

برای کسب اطلاعات بیشتر درباره زنجیرهای چرخ، به نمایندگی مجاز منتخب ایکاپ مراجعه کنید.

توصیه‌های نصب

- اگر لازم است که زنجیر چرخ را در طول مسیر نصب کنید، توجه داشته باشید که خودرو را در یک سطح صاف در کنار جاده متوقف نمایید.

- ترمز دستی را بکشید و در صورت لزوم زیر چرخ‌ها یک تخته یا سنگ قرار دهید تا از لیز خوردن خودرو جلوگیری کنید.

- مطابق با دستورالعمل‌های کارخانه سازنده، زنجیر چرخ را نصب کنید.

- به آرامی خودرو را به حرکت درآوردید و چند لحظه حرکت کنید بدون این که سرعت شما از ۵۰ کیلومتر بر ساعت تجاوز کند.

- آن‌گاه خودرو را متوقف کنید و اطمینان حاصل نمایید که زنجیرها به درستی کشیده شده باشند.

i لازم است که پیشاپیش از قوانین و مقررات خاص کشور خود درباره استفاده از زنجیر چرخ و حداکثر سرعت مجاز با زنجیر چرخ اطلاعات حاصل نمایید.

i از حرکت با زنجیر چرخ در مسیر برف‌روبی شده خودداری کنید تا به لاستیک خودرو شما و همچنین سطح جاده آسیبی وارد نشود. اگر خودرو شما به رینگ‌هایی با آلیاژ آلومینیوم مجهز است، مراقب باشید که هیچ یک از قسمت‌های زنجیر یا اتصالات آن با رینگ تماس نداشته باشد.

i اکیداً توصیه می‌شود که پیش از سفر، نصب زنجیر بر روی چرخ‌های خودرو را روی یک زمین صاف و خشک تمرین کنید.

تعویض چراغ

! چراغ‌های خودرو به شیشه‌های پلی‌کربنات و یک لایه جلا دهنده محافظ مجهز هستند: آنها را با دستمال خشک یا زبر، یک ماده شوینده یا حلال تمیز نکنید - برای تمیز کردن چراغ‌ها از یک اسفنج و محلول آب و صابون یا یک ماده با خاصیت قلبیایی پائین استفاده کنید - در صورت شستشوی تحت فشار به منظور پاک کردن لکه‌های کثیف مقاوم، نازل را به صورت ممتد بر روی چراغ‌ها و جدار دور آنها نگه‌دارید تا لایه جلا دهنده و اتصالات آب‌بندی آنها آسیب نبیند.

i لازم است که چند دقیقه پیش از اقدام به تعویض لامپ، چراغ‌ها را خاموش کنید تا خطر سوختگی شما را تهدید نکند. - لامپ را به‌طور مستقیم با انگشتان خود لمس نکنید: برای این کار از دستمال بدون پرز استفاده کنید. - ضروری است که فقط از لامپ‌های ضد ماورای بنفش (UV) استفاده کنید تا به پرژکتور آسیبی وارد نشود. همواره یک لامپ معیوب را با یک لامپ نو با همان مشخصات و ویژگی‌ها عوض کنید.

چراغ‌های جلو

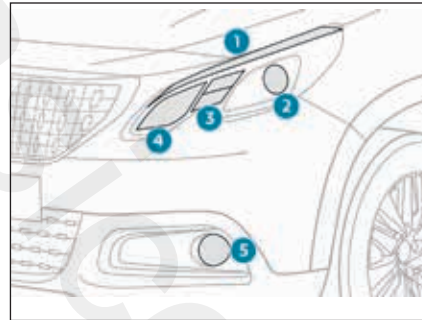

- ۱- چراغ‌های روز / کوچک (LED)
- ۲- چراغ‌های کوچک (H7)
- ۳- چراغ‌های راهنما (PWY- 24W)
- ۴- چراغ‌های بزرگ (H7)
- ۵- چراغ‌های مه‌شکن (PSX-24W)

i در برخی شرایط آب و هوایی (دمای پائین و رطوبت بالا) وجود بخارات آب روی سطح داخلی شیشه چراغ‌های جلو و عقب طبیعی است؛ این بخارات دقایقی پس از روشن شدن چراغ‌ها محو خواهند شد.

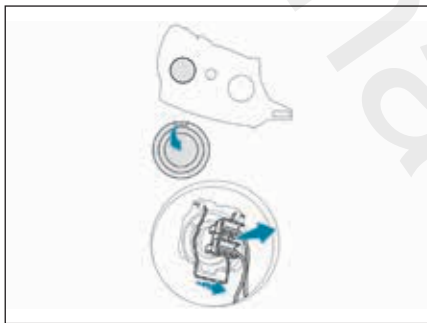

i لامپ‌های زرد رنگ مثل چراغ‌های راهنما باید با لامپ‌هایی با همان ویژگی و رنگ مشابه تعویض شوند. هنگام بستن چراغ، سرپوش محافظ را کاملاً با دقت ببندید تا آب‌بندی آن حفظ شود.

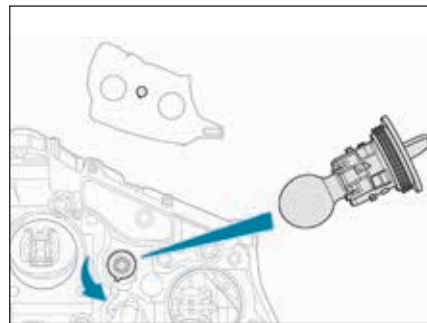

تعویض چراغ‌های راهنما

i چشمک زدن سریع‌تر از حالت معمولی نشانگر چراغ راهنما (چپ یا راست) نشان‌دهنده خرابی لامپ جهت مربوطه است.

کاسه چراغ را یک هشتم دایره در جهت عکس عقربه‌های ساعت بچرخانید و آن را خارج کنید. لامپ را باز و آن را تعویض کنید. برای جا زدن چراغ همین اقدامات را با ترتیب معکوس انجام دهید.

تعویض چراغ‌های کوچک

- سرپوش محافظ را با کشیدن روی زبانه خارج کنید
- اتصال لامپ را باز کنید
- فنر را کنار بزنید تا لامپ آزاد شود
- لامپ را خارج کنید و آن را تعویض نمایید



برای بستن آن همین مراحل را با ترتیب عکس انجام دهید
پسین وضعیت لامپ را به سمت پائین بکشید

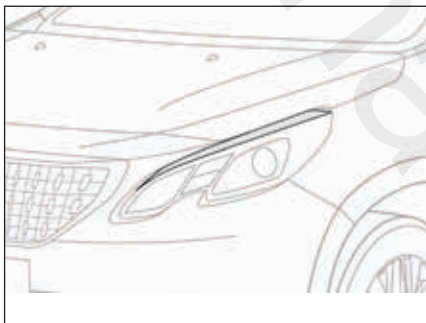

چراغ‌های روز/ کوچک (LED)

برای تعویض این نوع لامپ‌های دیود نورافشان یا LED به نمایندگی مجاز منتخب ایکاپ مراجعه کنید.

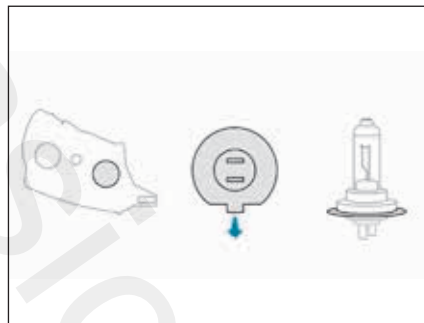

برای بستن چراغ همین اقدامات را با ترتیب معکوس انجام دهید و بین وضعیت لامپ را به سمت پائین بکشید.



تعویض چراغ‌های بزرگ

- با کشیدن زبانه، کاسه چراغ را خارج کنید.
- اتصال لامپ را باز کنید.
- لامپ را خارج و آن را عوض کنید.

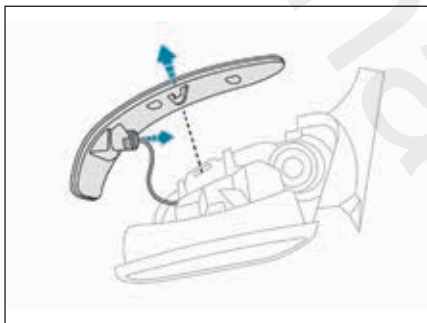

- بر روی زبانه مرکزی فشار آورده و چراغ چشمک زن بغل را خارج کنید
 - کاسه لامپ را خارج کرده و لامپ سوخته را تعویض کنید.

برای نصب دوباره چراغ آینه بغل همین مراحل را به ترتیب عکس انجام دهید.

برای تعویض این لامپ‌ها می‌توانید به نمایندگی مجاز منتخب ایکاپ مراجعه کنید.

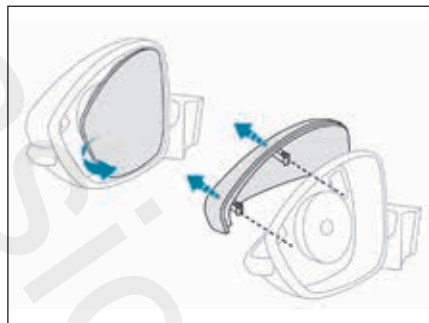

تعویض چراغ‌های چشمک زن متصل به آینه بغل
 - یک پیچ گوشتی دو گوش در فضای بین آینه بغل و پایه آن وارد کنید.
 - پیچ گوشتی را تکان دهید و از آن به عنوان اهرم برای خارج کردن آینه استفاده کنید.
 - قاب آینه بغل را با فشار آوردن بر روی دو گیره نگهدارنده باز کنید.

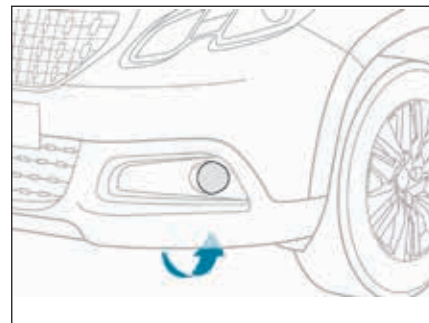

تعویض چراغ‌های مه‌شکن
 - از طریق مجرای تعبیه شده در زیر سپر خودرو به چراغ مه‌شکن دسترسی پیدا کنید
 - اتصال کاسه چراغ را با فشار آوردن بر روی زبانه بخش فوقانی باز کنید
 - با فشار آوردن بر روی دو گیره (در بالا و پائین) کاسه چراغ را خارج کنید
 - لامپ را خارج کرده و تعویض کنید
 - برای بستن دوباره چراغ مه‌شکن همین مراحل را به ترتیب عکس انجام دهید

i برای تهیه لامپ مه‌شکن به نمایندگی مجاز منتخب ایکاپ مراجعه کنید.
 برای تعویض آنها نیز می‌توانید به نمایندگی مجاز منتخب ایکاپ مراجعه کنید.

چراغ‌های عقب

i چراغ‌های LED

برای تعویض این لامپ‌ها به نمایندگی مجاز
منتخب ایکاپ مراجعه کنید.

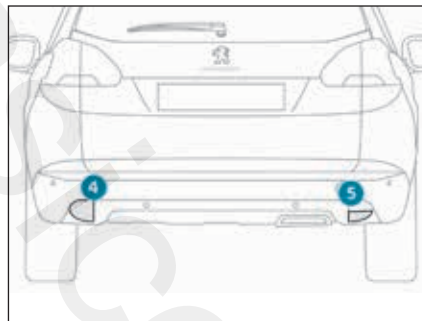

- ۴- چراغ مه‌شکن (P21W)
- ۵- چراغ دنده عقب (P21W)

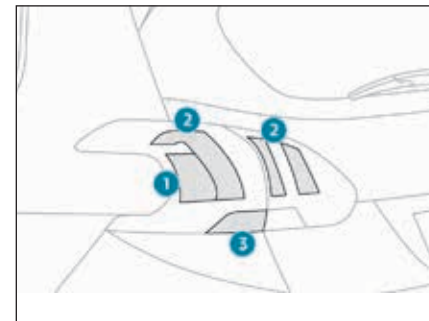

- ۱- چراغ خطر (دیود LED)
- ۲- چراغ وضعیت (دیود LED)
- ۳- چراغ راهنما (دیود LED)

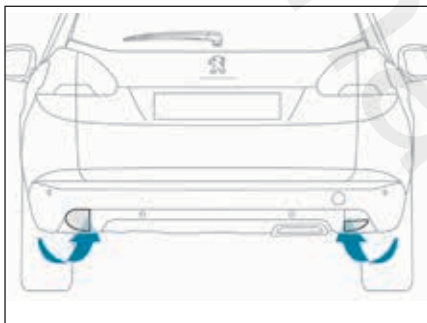

تعویض لامپ‌های مه‌شکن و دنده عقب

- دسترسی به این لامپ‌ها از طریق زیر سپر ممکن است
- کاسه چراغ را به اندازه یک هشتم دایره بچرخانید و آن را خارج کنید
 - لامپ سوخته را عوض کنید
 - برای بستن دوباره، همین اقدامات را در جهت عکس تکرار کنید

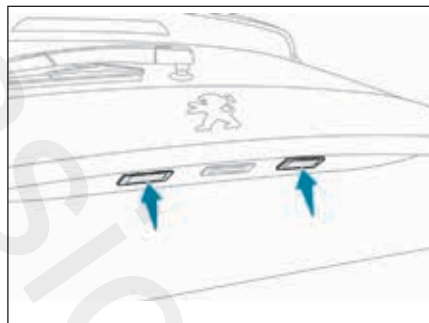

تعویض چراغ‌های پلاک خودرو

- برای تسهیل بازکردن چراغ، این اقدامات را در حالی که درب صندوق نیمه باز است، انجام دهید:
- یک پیچ گوشتی باریک در حفره خارجی پوشش شفاف وارد کنید
 - آن را به طرف خارج فشار دهید تا آزاد شود
 - پوشش شفاف را بردارید
 - لامپ سوخته را تعویض کنید
 - برای بستن دوباره چراغ، با کف دست روی پوشش شفاف فشار آورید تا داخل گیره جا بیفتد.

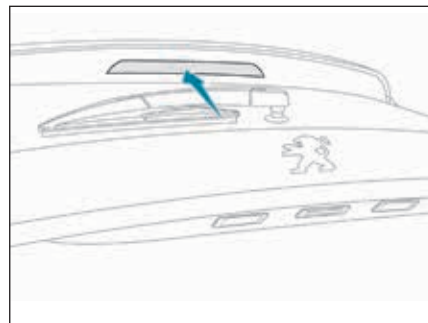

تعویض چراغ خطر سوم (چراغ ترمز)

به نمایندگی مجاز منتخب ایکاپ مراجعه کنید.

! اگر بعد از خاموش کردن خودرو چراغ پلاک را عوض می‌کنید، مراقب باشید که سمت چپ بدن شما با آگزوز تماس پیدا نکند زیرا ممکن است دچار سوختگی شوید.

تعویض یک فیوز
دسترسی به ابزارها

برای داشبورد

- با کشیدن قسمت چپ و سپس راست بخش فوقانی درپوش داشبورد، آن را آزاد کنید
- درپوش را کاملا باز کنید و آن را برگردانید
- پایه‌ای را که پشت آن انبر قرار گرفته است، بیرون بکشید و انبر را بردارید

برای کنسول

- درپوش جعبه داشبورد را باز کنید
- با کشیدن قسمت راست فوقانی درپوش جعبه داشبورد، آن را آزاد کنید
- درپوش را کاملا خارج کنید و آن را برگردانید
- پایه‌ای را که پشت آن انبر قرار دارد، خارج کنید و انبر را بردارید.

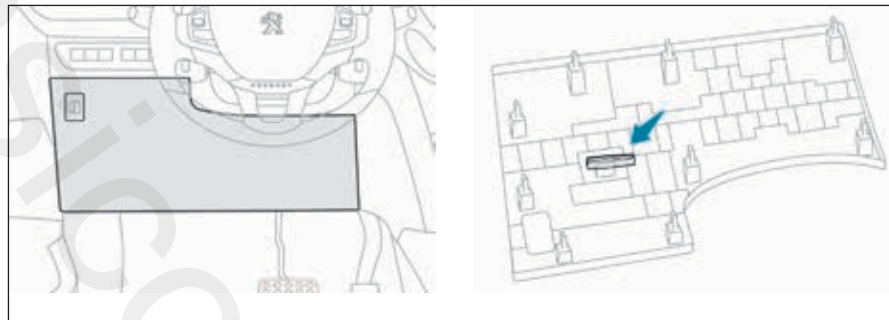

انبر مخصوص بیرون آوردن فیوز پشت درپوش جعبه فیوز تعبیه شده در داشبورد یا کنسول قرار دارد.

برای داشبورد

پیش از تعویض یک فیوز رعایت این موارد الزامی است:

- خودرو را متوقف و خاموش کنید.
- همه تجهیزات برقی خودرو را خاموش کنید.
- فیوز سوخته را با کمک جداول عملکرد و نمودارها که در صفحات بعد آورده شده است، پیدا کنید.

برای بیرون آوردن یک فیوز لازم است که:

- از انبر مخصوص خارج کردن فیوز استفاده کنید و وضعیت رشته‌های آن را بررسی نمایید
- همواره به جای یک فیوز سوخته از یک فیوز با شدت جریان مساوی و رنگ مشابه همان فیوز استفاده کنید؛ استفاده از یک فیوز با شدت جریان متفاوت می‌تواند اختلال در عملکرد مدار الکتریکی (خطر آتش‌سوزی) به همراه داشته باشد.

اگر بلافاصله پس از تعویض فیوز نقصی پدیدار شود، برای معاینه تجهیزات برقی خودرو به نمایندگی‌های مجاز منتخب ایکاپ مراجعه کنید.

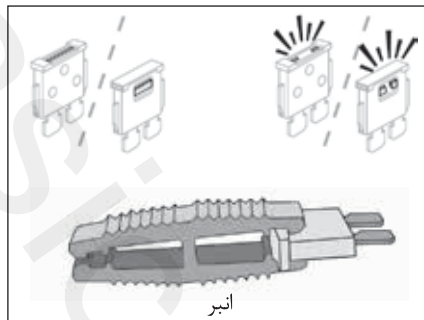

انبر

! تعویض فیوزی که در جدول‌های زیر ذکر نشده، ممکن است اختلال شدید در عملکرد خودرو شما را موجب شود بنابراین در چنین مواردی به نمایندگی مجاز منتخب ایکاپ مراجعه کنید.

i نصب لوازم جانبی الکتریکی

سیستم الکتریکی خودروی شما صرفاً مطابق با عملکرد تجهیزات استاندارد یا لوازم جانبی آن طراحی شده است بنابراین پیش از نصب هر گونه لوازم برقی در آن حتماً با نمایندگی‌های مجاز منتخب ایکاپ مشورت کنید.

! شرکت ایکاپ در خصوص پرداخت هزینه تعمیراتی که بدون مشورت با نمایندگی‌های مجاز بر روی خودرو صورت گرفته است و یا هزینه خسارات ناشی از نصب تجهیزات جانبی تأیید نشده یا ارائه نشده توسط شرکت، هیچ مسئولیتی را بر عهده نمی‌گیرد به ویژه در مواردی که مصرف کلی برق کلیه تجهیزات نصب شده روی خودرو از ۱۰ میلی‌آمپر فراتر رود.

عملکرد	شدت جریان	شماره فیوز
آینه‌های جانبی، چراغ‌ها، سوکت دیاگ	5A	F2
زنگ هشدار	5A	F9
استفاده نشده	-	F10
آینه داخلی الکتروکرومیک (در صورت موجود بودن در خودرو)	5A	F11
تقویت کننده سیستم صوتی Hi-Fi، سنسور پارک خودرو، دوربین دنده عقب	5A	F13
سوکت ۱۲ ولت جلو	15A	F16
استفاده نشده	-	F17
صفحه نمایش لمسی، رادیو پخش	20A	F18

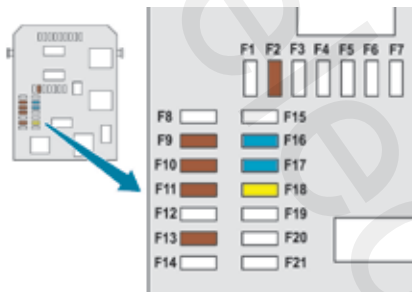
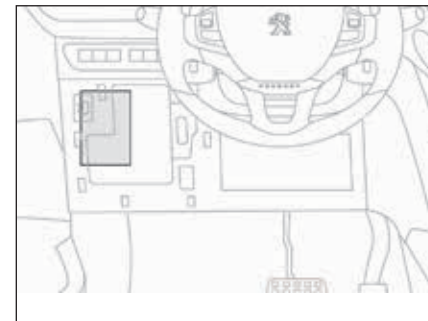

عملکرد	شدت جریان	شماره فیوز
آینه آرایش (سر نشین)، نقشه خوان یا جی پی اس	5 A	F23
هشدار صوتی	15 A	F26
پمپ شیشه شوی	15 A	F27
ضد سرقت	5 A	F28
کمپرسور تهویه	15 A	F29
برف پاک کن عقب	15 A	F30

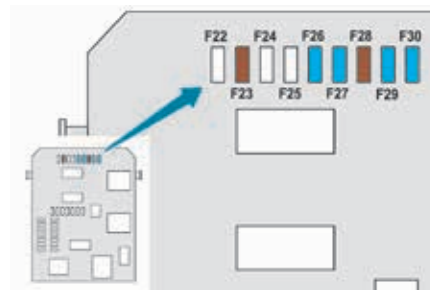

عملکرد	شدت جریان	شماره فیوز
گرم کن شیشه عقب	40 A	F01
آینه‌های بغل مجهز به گرم کن	10 A	F02
بالابر شیشه جلو	30 A	F03
استفاده نشده	-	F04
بالابر شیشه عقب	30 A	F05
آینه بغل تاشو	10 A	F06
آینه بغل تاشو	10 A	F07
استفاده نشده	-	F08
گرم کن صندلی جلو	15 A	F09
تقویت کننده سیستم صوتی Hi-Fi	20 A	F10
استفاده نشده	-	F11
استفاده نشده	-	F12

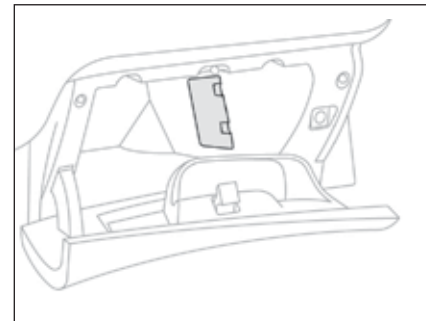

عملکرد	شدت جریان	شماره فیوز
چراغ‌های روز	15 A	F16
چراغ بزرگ راست	10 A	F18
چراغ بزرگ چپ	10 A	F19
رله چراغ شوی	30 A	F25
موتور برف پاک‌کن جلو	40 A	F29
استفاده نشده	-	F30

جعبه فیوز محفظه موتور



این جعبه فیوز در سمت چپ محفظه موتور نزدیک باتری تعبیه شده است.

دسترسی به فیوزها

- گیره‌های درب جعبه را آزاد کنید
- فیوز را تعویض کنید (مراجعه به بند مربوطه)
- پس از اتمام کار با دقت کامل درپوش جعبه را ببندید تا آب‌بندی آن حفظ شود.

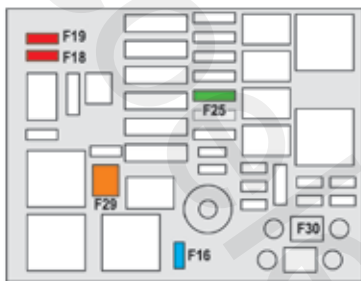

باتری ۱۲ ولت

روش کار برای روشن کردن موتور با استفاده از یک باتری دیگر یا شارژ کردن دوباره باتری تخلیه شده خودتان.

اطلاعات کلی باتری‌های سربی

باتری‌ها حاوی مواد زیان‌بار از قبیل اسید سولفوریک و سرب هستند بنابراین باتری‌های مصرف شده باید مطابق با دستورالعمل‌های قانونی امحاء شوند و در هیچ صورت نباید با زباله‌های خانگی دور ریخته شوند. پیل‌ها و باتری‌های مصرف شده را در مکان جمع‌آوری مخصوص قرار دهید.



دسترسی به باتری

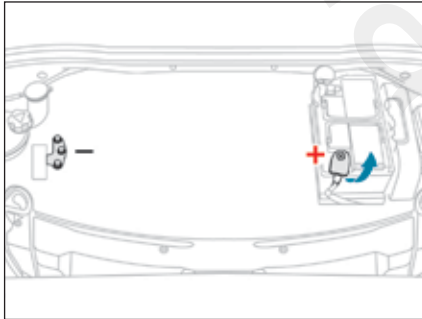

! پیش از دستکاری در باتری، مراقب صورت و چشمان خود باشید. هر گونه دستکاری بر روی باتری باید در یک محیط باز و به دور از شعله یا منبع جرقه صورت گیرد تا از خطر انفجار و آتش‌سوزی جلوگیری شود. در پایان کار، دستان خود را بشویید.

! اگر خودرو شما دنده اتوماتیک است، هرگز سعی نکنید با هل دادن آن را روشن کنید.

باتری زیر درب موتور قرار گرفته است.

برای دسترسی به آن:

- درب موتور را با دستگیره داخلی و سپس خارجی باز کنید
- پایه نگهدارنده درب موتور را در جای مخصوص خود ثابت کنید
- قاب پلاستیکی ترمینال + باتری را بردارید

! قطب منفی باتری قابل دسترسی نیست. یک برجستگی روی بخش جلویی در سمت چپ (نزدیک گلگیر سمت سرنشین جلو) تعبیه شده است.

- موتور خودرو کمکی را روشن کنید و بگذارید چند دقیقه کار کند.
- سوئیچ خودروی خراب را باز کنید و اجازه دهید موتور آن کار کند.
- اگر موتور بلافاصله به کار نیفتاد، جریان را قطع کنید، چند لحظه صبر کنید و یک بار دیگر امتحان کنید.
- منتظر بمانید تا دور موتور کاهش یابد آنگاه کابل‌های کمکی را به ترتیب معکوس قطع کنید.
- قاب پلاستیکی ترمینال (+) را دوباره در جای خود قرار دهید.
- اجازه دهید موتور خودرو در حالت حرکت یا توقف به مدت دست کم ۳۰ دقیقه کار کند تا باتری به اندازه کافی شارژ شود.

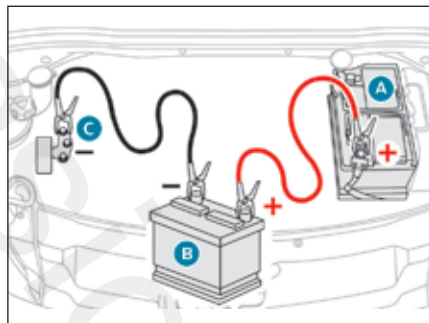

- قاب پلاستیکی ترمینال (+) را در صورتی که خودرو شما به آن مجهز است، بردارید.
- گیره کابل قرمز رنگ را به ترمینال (+) باتری خراب A (تا قسمت سطح قسمت فلزی خمیده) و سپس به ترمینال (+) باتری کمکی B یا تقویت کننده متصل کنید
- یک انتهای کابل سبز یا سیاه را به ترمینال (-) باتری کمکی B یا تقویت کننده (یا به نقطه فلزی بدون رنگ خودرو) متصل کنید.
- انتهای دیگر کابل سبز یا سیاه را به یک نقطه فلزی بدون رنگ خودرو خراب وصل کنید

روشن کردن خودرو با یک باتری دیگر

زمانی که باتری خودروی شما شارژ خالی کرده است، موتور خودرو را می‌توانید با استفاده از یک باتری کمکی (باتری جدا یا یک خودرو دیگر) و کابل‌های کمکی یا به کمک به تقویت کننده باتری روشن کنید.

! هرگز موتور را در حالتی که یک کابل شارژ به باتری متصل است، روشن نکنید. هرگز از یک تقویت کننده باتری ۲۴ وات یا قویتر استفاده نکنید.

پیشاپیش مطمئن شوید که شدت ولتاژ اسمی باتری کمکی ۱۲ ولت و ظرفیت کمینه آن معادل ظرفیت باتری مورد نظر برای شارژ است. دو خودرو نباید با یکدیگر تماس داشته باشند. ابتدا همه تجهیزات برقی دو خودرو (رادیو، برف پاک‌کن، چراغ‌ها و ...) را خاموش کنید. مراقب باشید که کابل‌های باتری کمکی به بخش‌های متحرک موتور (پروانه، تسمه و ...) نزدیک نباشد.

زمانی که موتور کار می‌کند، قطب مثبت را قطع نکنید.

! مادام که باتری تا سطح کافی شارژ نشده است، برخی عملکردهای خودرو قابل استفاده نیستند.

- جریان را قطع کنید. (سویچ را قطع کنید).
- همه تجهیزات مصرف‌کننده برق خودرو (رادیو پخش، چراغ‌ها، برف پاک‌کن و ...) را خاموش کنید.

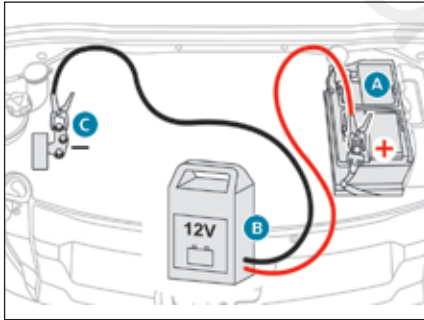

- پیش از وصل کردن کابل‌ها به باتری، شارژر B را خاموش کنید تا از خطر ایجاد جرقه جلوگیری شود
- از سالم بودن کابل‌های شارژر اطمینان حاصل کنید
- قاب پلاستیکی ترمینال (+) باتری (در صورتی که خودرو شما به آن مجهز است) را بردارید
- کابل‌های شارژر B را به ترتیب زیر وصل کنید:
- کابل قرمز مثبت (+) به قطب (+) باتری A
- کابل سیاه منفی (-) به نقطه C در بدنه فلزی بدون رنگ خودرو
- در پایان عملیات شارژ، قبل از قطع اتصال کابل‌های باتری A، شارژر B را خاموش کنید.

! اگر در نظر دارید خودتان باتری خودرو را دوباره شارژ کنید، صرفاً از یک شارژر سازگار با باتری‌های سربی یا اسیدی ۱۲ ولت استفاده کنید.

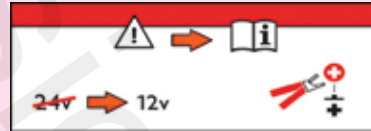

! دستورالعمل‌های استفاده را که تولیدکننده شارژر توصیه کرده است، رعایت کنید. قطب‌های باتری را هرگز معکوس نکنید.

i لازم است که اتصالات باتری را قطع کنید.

شارژ کردن مجدد باتری با یک شارژر باتری
 به منظور تضمین طول عمر حداکثری باتری خودرو لازم است که میزان شارژ آن در سطح کافی حفظ شود. در برخی حالات لازم است که باتری را شارژ کنید:
 - اگر غالباً مسیرهای کوتاه را طی می‌کنید.
 - در صورتی که قصد دارید به مدت چند هفته از خودرو استفاده نکنید.
 در این زمینه با کارشناسان نمایندگی‌های مجاز منتخب ایکاپ مشورت نمایید.

قطع باتری

به منظور حفظ سطح کافی شارژ باتری که بتواند خودرو را روشن کند، توصیه شرکت پژو این است که در صورت عدم استفاده طولانی مدت از خودرو، اتصالات باتری را قطع کنید.

پیش از اقدام به قطع اتصالات باتری:

- همه درهای خودرو، درب صندوق و شیشه‌ها را ببندید،
- همه تجهیزات برقی خودرو (راديو پخش، برف پاک‌کن، چراغ‌ها و ...) را خاموش کنید،
- جریان را قطع کنید و حدود ۴ دقیقه صبر کنید پس از دسترسی به باتری فقط کافی است که اتصال قطب (+) آن را قطع کنید

بست قفل شونده سریع

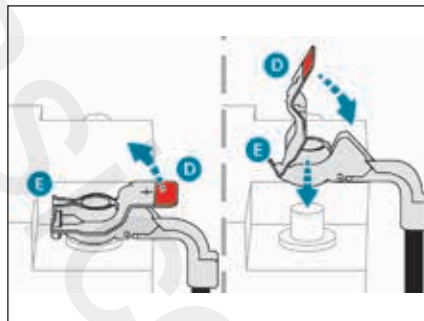

قطع اتصال ترمینال (+)

- پره D را تا آخر بالا بیاورید تا مهره E باز شود.

اتصال مجدد ترمینال (+)

- مهره باز شده E کابل را روی پایه (+) باتری قرار دهید
- به صورت عمود بر مهره E فشار آورید تا به خوبی بر روی باتری قرار گیرد
- با کنار زدن پین موقعیت و پائین آوردن پره D، مهره را ببندید.

! برای خواباندن پره D بیش از حد بر آن فشار نیاورید زیرا اگر مهره بد قرار گرفته باشد، قفل شدن آن بر روی پایه ممکن نیست؛ در این حالت روند بستن آن را تکرار کنید.

! هرگز برای شارژ کردن یک باتری یخ زده اقدام نکنید چرا که خطر انفجار در پی دارد!
اگر باتری یخ بسته باشد، برای بررسی آن به نمایندگی مجاز منتخب ایکاپ مراجعه کنید تا مشخص شود که ترکیبات داخلی باتری آسیب ندیده‌اند و محفظه باتری ترک برنداشته است. وقوع این دو اتفاق می‌تواند خطر نشست اسید سمی و خورنده باتری را به دنبال داشته باشد.

قبل از قطع اتصال

قبل از قطع از اتصال باتری، بعد از آوردن سوئیچ، ۲ دقیقه صبر کنید.

شیشه‌ها و درها را ببندید و سپس اتصال باتری را قطع کنید.

پس از اتصال مجدد

پس از هر بار اتصال مجدد باتری، جریان را برقرار کنید (سوئیچ را یک دور بچرخانید) و پیش از روشن کردن خودرو یک دقیقه صبر کنید تا دستگاه‌های الکترونیکی خودرو مجدداً راه‌اندازی شوند. اما اگر پس از این اقدامات، اختلالات هر چند جزئی ادامه داشته باشد، به نمایندگی مجاز منتخب ایکاپ مراجعه کنید.

شما باید با رجوع به بند مربوطه، خودتان این تجهیزات را تنظیم کنید:

- کلید کنترل از راه دور
- ایستگاه‌های رادیویی ذخیره شده
- تاریخ و ساعت صفحه لمسی

حالت مدیریت انرژی

خودروی شما به سیستم مدیریت استفاده از برخی عملکردها متناسب با سطح انرژی موجود در باتری مجهز است.

هنگام حرکت خودرو، سیستم مدیریت انرژی به طور موقت برخی عملکردها از قبیل تهویه مطبوع، گرم‌کن شیشه عقب و ... را غیرفعال می‌کند.

عملکردهای غیرفعال شده بلافاصله پس از آن که شرایط اجازه دهد، دوباره فعال خواهند شد.

حالت صرفه جویی انرژی

خودروی شما به سیستم مدیریت مدت استفاده از برخی عملکردهای خودرو مجهز است تا به این طریق باتری همواره شارژ کافی داشته باشد.

پس از توقف موتور، شما می‌توانید در مجموع به مدت حداکثر ۳۰ دقیقه از برخی عملکردهای خودرو مثل سیستم صوتی، تلماتیک، شیشه شور، چراغ‌های نور پائین، چراغ‌های سقف و ... استفاده کنید.

ورود به حالت صرفه‌جویی

پس از سپری شدن این مدت، پیام ورود به حالت صرفه‌جویی انرژی روی صفحه نمایشگر خودرو ظاهر می‌شود و عملکردهای فعال به حالت خفته در می‌آیند. اگر در همین حین با راننده تماس تلفنی برقرار شود، این تماس می‌تواند به مدت حدود ۱۰ دقیقه از طریق سیستم هندزفری رادیو پخش برقرار باشد.

خروج از حالت صرفه‌جویی انرژی

عملکردهای یادشده به طور خودکار در استفاده بعدی خودرو دوباره فعال خواهند شد.

- برای بازیابی فوری این عملکردها، موتور را روشن کنید و اجازه دهید به مدت دست کم ۵ دقیقه کار کند.

! یک باتری خالی از شارژ نمی‌تواند موتور را روشن کند (رجوع کنید به بند مربوطه).

تعویض تیغه برف پاک‌کن

نصب دوباره

- تیغه جدید مربوطه را روی بازو قرار دهید و گیره آن را ببندید
- بازو را با احتیاط پائین آورید

پس از نصب مجدد تیغه برف پاک‌کن جلو

- جریان را برقرار کنید،
- اهرم برف پاک‌کن را دوباره فعال کنید تا تیغه‌ها در جای اولیه خود قرار گیرند.

پیش از باز کردن تیغه برف پاک‌کن جلو

- پس از قطع جریان، اهرم برف پاک‌کن را فعال کنید تا تیغه‌ها در وسط شیشه جلو قرار بگیرند.

باز کردن

- بازوی مربوطه را بلند کنید
- گیره تیغه را باز و آن را خارج کنید.

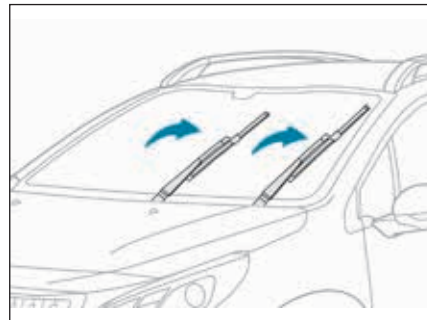

بکسل

روش عملیاتی برای بکسل کردن خودرو با یک وسیله مکانیکی قابل انفصال

حلقه بکسل

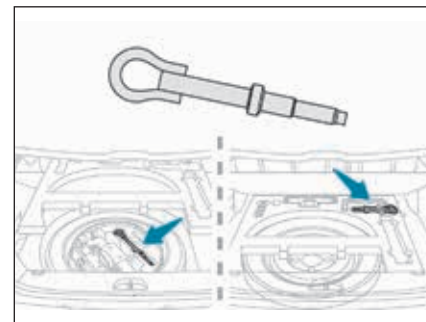

قلاب بکسل در داخل صندوق زیر کفپوش قرار دارد

برای دسترسی به آن:

- صندوق را باز کنید،
- کفپوش را بلند کنید و آن را خارج سازید،
- قلاب بکسل را از جعبه ابزار کمکی بردارید.

! توصیه‌های کلی

مقررات رایج در کشورتان را رعایت کنید. اطمینان یابید که وزن خودرو بکسل کننده از وزن خودرو بکسل شونده بیشتر است. یک راننده دارای گواهینامه معتبر رانندگی باید پشت فرمان خودرو بکسل شده بماند. در هنگام بکسل کردن خودرو در حالت چهار چرخ روی زمین، پیوسته از یک میله بکسل استاندارد استفاده کنید.

خودرو بکسل کننده باید به آرامی به حرکت درآید.

در هنگامی که خودرو بکسل شده خاموش است، امکان استفاده از کمک ترمز و فرمان وجود ندارد. در موارد

زیر برای بکسل کردن خودرو خود حتما از یک متخصص امر کمک بگیرید:

- خراب شدن خودرو در یک آزاد راه یا مسیر سریع‌السير،
- خودرو با چهار چرخ متحرک یا شاسی بلند
- عدم امکان خلاص کردن دنده، باز نشدن قفل فرمان و آزاد نشدن ترمز دستی
- بکسل کردن خودرو در حالت دو چرخ روی زمین.

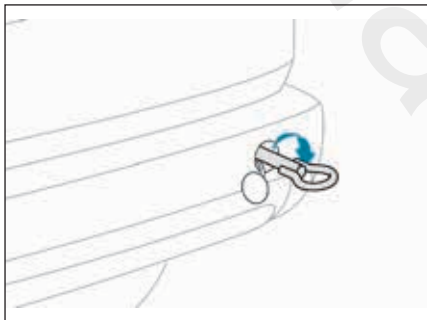

i اهرم دنده را در حالت خلاص (برای دنده اتوماتیک در وضعیت N) قرار دهید. عدم رعایت این نکته می‌تواند به خرابی برخی اجزای خودرو (ترمز، گیربکس) و عدم امکان استفاده از کمک ترمز در زمان راه‌اندازی خودرو منجر شود.

- با یک مرحله چرخاندن سوئیچ خودرو، فرمان را آزاد کنید و ترمز دستی را بخواه‌بانید،
- چراغ‌های فلاشر خودرو بکسل شده را روشن کنید.

- درپوش تعبیه شده در سپر عقب خودرو را با فشار دادن بر قسمت پائینی آن باز کنید،
- قلاب بکسل را تا جایی که گیر می‌کند، در آن بچرخانید،
- میله بکسل را وصل کنید.

! هنگام بکسل کردن یک خودرو در حالت چهار چرخ بر روی زمین، خودرو بکسل کننده باید با سرعت کمتر از ۳۰ کیلومتر بر ساعت حرکت کند و حداکثر ۵۰ کیلومتر مسافت را طی کند.

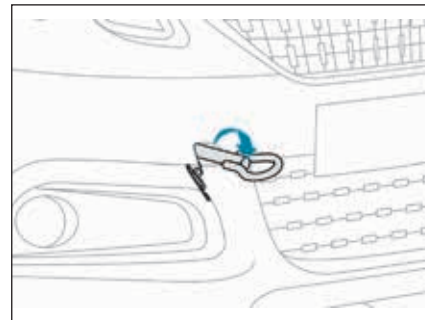

- با وارد کردن قسمت انتهایی تخت قلاب بکسل به قسمت پائینی درپوش تعبیه شده بر روی سپر جلو آن را باز کنید،
- قلاب بکسل را تا جایی که گیر می‌کند، بچرخانید،
- میله بکسل را وصل کنید.

نصب باربند روی سقف

برای نصب باربندهای طولی روی سقف خودرو، به نمایندگی مجاز منتخب ایکاپ مراجعه کنید. برای بستن باربندهای عرضی روی سقف خودرو، جای نصب آنها را که زیر باربندهای طولی نشانه‌گذاری شده است مد نظر قرار دهید.

i برای اطلاع از وزن مجاز بار بر روی باربند خودرو، برای باری که ارتفاع آن از ۴۰ سانتی‌متر تجاوز نکند (به جز وسیله حمل دوچرخه): به کتابچه راهنمای استفاده از باربند مربوطه مراجعه کنید. اگر ارتفاع بار از ۴۰ سانتی‌متر بیشتر شود، سرعت خودرو را با توجه به وضعیت جاده تنظیم کنید تا به باربند و اتصالات روی سقف آسیبی وارد نشود. برای رعایت مقررات حمل بارهای بلندتر از طول خودرو، مطابق با قوانین و مقررات حمل و نقل ملی کشورتان عمل کنید.

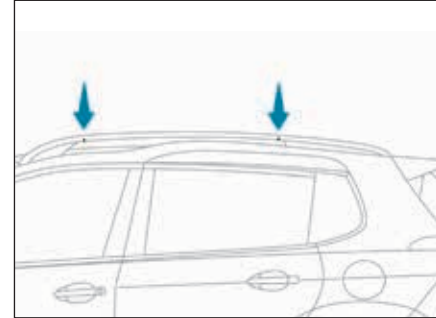

! تجهیزات جانبی مورد تأیید پژو را استفاده کنید و در نصب آنها توصیه‌ها و تذکرات کارخانه تولیدکننده آنها را رعایت نمایید تا از وارد آمدن خسارت به بدنه خودرو شما (خط افتادگی یا تغییر شکل و ...) جلوگیری شود. باربندهای طولی قابل جداسدن نیستند.



ویژگی های فنی

پژو و توتال

یک مشارکت در جهت ارتقای کارآیی!

در سال ۲۰۱۵ شرکت پژو بازگشت خود را به عرصه رانندگی رالی که یکی از شاخه های اتوموبیل رانی بسیار دشوار در جهان است، اعلام کرد. تیم های مهندسی پژو اسپورت برای دستیابی به بهترین کارآیی در این آزمون ها، توتال کوارتز را که یک روغن با فناوری بالا است و قابلیت حفاظت از موتور را در سخت ترین شرایط دارد، برای پژو DKR 2008 انتخاب کردند. توتال کوارتز از موتور خودروی شما در برابر اثرات زمان محافظت می کند. توتال کوارتز اینتوفرست یک روغن با کارآیی بسیار بالا است که ثمره کار مشترک گروه های بخش تحقیقات و توسعه پژو و توتال است. روغن توتال مشخصا برای موتور خودروهای شرکت پژو تهیه می شود و فناوری خلاقانه آن امکان کاهش قابل توجه انتشار گاز دی اکسید کربن و حفاظت موثر از موتور خودرو را در برابر جرم گرفتگی امکان پذیر می سازد.



پژو توتال را توصیه می کند



PEUGEOT

PARTENAIRES OFFICIELS



TOTAL

درب موتور بازکردن

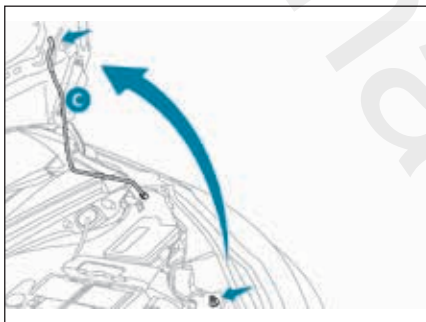

C. جک درب موتور
جک C را از جای آن بیرون بیاورید و آن را در داخل شکاف تعبیه شده در سطح داخلی درب موتور قرار دهید تا آن را باز نگه دارد.

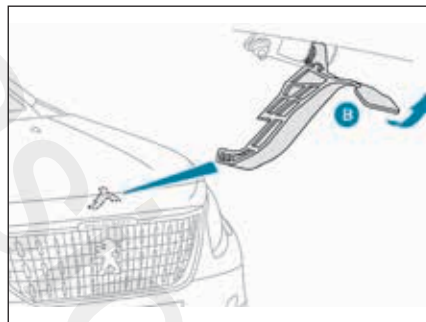

B. اهرم خارجی
- اهرم خارجی B را بالا بیاورید و درب موتور را باز کنید.

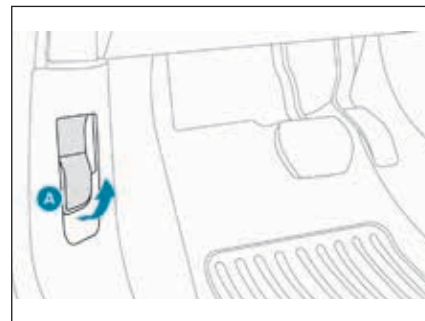

A اهرم داخلی

- درب جلو سمت چپ خودرو را باز کنید
- اهرم A را که در قسمت پائین چارچوب درب قرار گرفته است، به طرف خود بکشید.

بستن

- جک C را از شکاف درب موتور خارج کنید
- جک را در محل مخصوص آن قرار دهید
- درب موتور را پائین بیاورید و در فاصله نزدیک به موتور آن را رها کنید تا بسته شود
- برای اطمینان از بسته شدن صحیح درب موتور آن را به طرف بالا بکشید.

! در صورتی که باد شدید می وزد، درب موتور را باز نکنید.
در صورت داغ بودن موتور، با احتیاط اهرم خارجی را باز و پایه درب موتور را بلند کنید تا دچار سوختگی نشوید.

! به علت وجود تجهیزات برقی در داخل محفظه موتور، مراقب باشید تا حد ممکن در معرض آب (باران، شستشو و ...) قرار نگیرید.

i اهرم داخلی درب موتور موجب می شود تا زمانی که درب جلو سمت چپ خودرو بسته است، امکان بازکردن درب موتور وجود نداشته باشد.

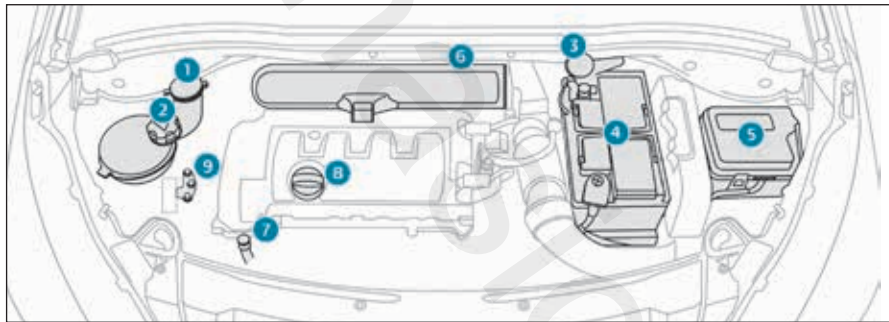

موتورهای بنزینی

۱. مخزن شیشه‌شوی
۲. مخزن مایع خنک‌کننده
۳. مخزن روغن ترمز
۴. باتری / فیوزها
۵. جعبه فیوز
۶. صافی هوا
۷. میله اندازه‌گیری روغن موتور (گیج روغن)
۸. پر کردن روغن موتور
۹. نقطه فلزی بدنه خودرو (پایانه "-")

بررسی سطح مایعات خودرو

برای نگهداری صحیح مطابق با آنچه سازنده توصیه کرده است، به طور منظم سطح مایعات خودرو را چک کنید. در صورت لزوم به مایع اضافه کنید مگر این که توصیه دیگری در این باره شده باشد. در صورتیکه سطح مایع زیاد پائین آمده باشد، با مراجعه به نمایندگی مجاز منتخب ایکاپ مدار مربوطه را معاینه کنید.

! در زمان کار کردن زیر درب موتور، مراقب باشید زیرا ممکن است برخی قسمت‌های موتور بسیار داغ باشند (خطر سوختگی) و هر لحظه ممکن است (حتی در صورت خاموش بودن خودرو) پروانه خنک کننده موتور به کار بیفتد.

سطح روغن



سطح روغن را می‌توان هم با توجه به نشانگر سطح روغن در صفحه نمایشگر (بسته به نوع آن) و هم به صورت دستی با استفاده از میله اندازه‌گیری مشخص کرد. این اندازه‌گیری زمانی اعتبار دارد که خودرو روی یک سطح افقی قرار گرفته و موتور نیز بیش از ۳۰ دقیقه قبل خاموش شده باشد.

تخلیه موتور

برای اطلاع از دوره این عملیات، به دفترچه نگهداری سازنده مراجعه کنید. برای حفظ کارایی موتور و تجهیزات ضدآلودگی، هرگز از مواد افزودنی در روغن موتور استفاده نکنید.

ویژگی‌های روغن موتور

روغنی که استفاده می‌کنید باید با موتور خودرو شما سازگار و با توصیه‌های سازنده مطابقت داشته باشد.

سطح روغن ترمز



سطح روغن ترمز باید نزدیک خط "MAXI" باشد در غیر این صورت میزان سائیدگی لنت‌های ترمز را چک کنید.

تخلیه مدار روغن ترمز

برای آگاهی از دوره انجام این عملیات به دستورالعمل‌های نگهداری که سازنده ارائه کرده است، مراجعه کنید.

ویژگی‌های روغن ترمز

این مایع باید با توصیه‌های سازنده مطابقت داشته باشد.

سطح مایع خنک کننده



سطح این مایع باید نزدیک به خط "MAXI" بماند اما هرگز از آن تجاوز نکند. زمانی که موتور داغ است درجه دمای این مایع توسط پروانه موتور تنظیم می گردد.

! پروانه موتور ممکن است پس از توقف خودرو به کار بیفتد: مراقبت باشید اشیاء یا لباس شما در پروانه گیر نکند.

وانگهی با توجه به این که مدار مایع خنک کننده موتور تحت فشار قرار دارد، برای کار کردن روی موتور دست کم یک ساعت پس از توقف فعالیت موتور صبر کنید تا موتور خنک شود. به منظور جلوگیری از هرگونه سوختگی، پیچ های سرپوش دو برج خنک کننده را باز کنید تا فشار مدار کاهش یابد. زمانی که فشار کم شد، سرپوش را بردارید و سطح مایع را افزایش دهید.

ویژگی های مایع

این مایع باید مطابق با توصیه های سازنده باشد.

سطح مایع شیشه شوی



سطح مخزن مایع شیشه شوی را هر زمان لازم باشد، افزایش دهید.

ویژگی مایع شیشه شوی

برای تضمین شستشوی بهینه و جلوگیری از یخ زدگی، از افزایش یا تعویض این مایع با آب خودداری نمایید. توصیه می شود در هوای سرد از مایع شیشه شوی آمیخته به الکل اتیلن یا متانول استفاده کنید.

مواد مصرف شده

! از تماس طولانی مدت دست با روغن یا مایعات مصرف شده خودداری کنید. اکثر این مایعات خاصیت خورندگی دارند و برای سلامتی زیان بار هستند.

روغن و مایعات مصرف شده را در کانال های فاضلاب یا روی زمین نریزید. 

کنترل‌ها

به جز در مواردی که توصیه‌های متفاوتی وجود دارد، این قطعات را مطابق با دستورالعمل‌های نگهداری سازنده و بر حسب شرایط موتور خودرو کنترل کنید. برای کنترل آنها به نمایندگی‌های مجاز منتخب ایکاپ مراجعه نمایید.

باتری ۱۲ ولت



باتری نیازی به نگهداری ندارد. با این حال به طور مرتب وضعیت بست‌ها (برای باتری‌های فاقد مهره قفل شونده سریع) تمیزی رسته‌های آن را بررسی کنید. در صورتیکه روی باتری ۱۲ ولت کاری انجام می‌دهید، به منظور اتخاذ تدابیر احتیاطی لازم پیش از هرگونه دست‌کاری، فصل مربوط به باتری را مطالعه کنید.

صافی هوا و صافی اتاق خودرو



برای آگاهی از دوره تعویض این قطعات، به راهنمای نگهداری آن مراجعه کنید. بر حسب شرایط محیطی (هوای غبارآلود و ...) و شرایط استفاده از خودرو (رانندگی در شهر و ...) این قطعات را در صورت نیاز تعویض کنید. یک صافی هوای چرک و چرب می‌تواند کارایی سیستم تهویه مطبوع خودرو را مختل و بوهای نامطبوع تولید کند.

صافی روغن



صافی روغن را هر بار که روغن موتور را عوض می‌کنید، تعویض کنید. برای آگاهی از دوره کنترل این قطعه به راهنمای نگهداری سازنده رجوع کنید.

جعبه دنده خودکار



جعبه دنده نگهداری خاصی ندارد. (فاقد تخلیه). برای آگاهی از دوره کنترل این قطعه به راهنمای نگهداری آن رجوع کنید.

لنت‌های ترمز



شدت فرسایش لنت‌های ترمز خودرو به ویژه خودروهایی که در شهر در مسافت‌های کوتاه استفاده می‌شوند، به نحوه رانندگی آنها بستگی دارد. گاهی لازم است که وضعیت لنت‌های ترمز حتی میان دو نوبت بازدید خودرو کنترل گردد.

به استثنای مواردی که مدار روغن نشستی دارد، کاهش سطح روغن ترمز نشان‌دهنده فرسایش لنت‌های ترمز است.

وضعیت فرسودگی دیسک‌های ترمز



برای کسب هر گونه اطلاعات درباره بررسی وضعیت فرسودگی دیسک‌های ترمز، به نمایندگی‌های مجاز منتخب ایکاپ مراجعه کنید.

ترمز دستی



در صورت دیر درگیر شدن ترمز دستی یا کاهش کارایی آن لازم است که حتی بین دو معاینه آن را تنظیم کنید. معاینه سیستم ترمز دستی باید توسط نمایندگی مجاز منتخب ایکاپ صورت گیرد.

! فقط از محصولات توصیه شده توسط شرکت پژو یا محصولات باکیفیت و واجد ویژگی‌های مشابه استفاده کنید. به منظور تضمین عملکرد بهینه قطعات مهم مثل مدار ترمز، شرکت پژو محصولات کاملاً خاص را انتخاب کرده و به مشتریان توصیه می‌کند.

پس از شستشوی خودرو یا در شرایط آب و هوایی مرطوب و سرد، ممکن است قشری از یخ روی دیسک‌ها و لنت‌های ترمز تشکیل شود. این پدیده می‌تواند کارایی سیستم ترمز را کاهش دهد. برای خشک کردن و یخ‌زدایی از این قطعات، ترمزهای آرام و سبک بگیرید.

کلیات

ویژگی‌های موتور

ویژگی‌های موتور (حجم سیلندر، حداکثر توان، حداکثر گشتاور، مصرف انرژی، انتشار دی اکسید کربن و ...) مربوط به خودرو شما بر روی سند پلاک و همچنین سند انتقال خودرو درج شده است. مطابق با شرایط تعیین شده توسط اداره تنظیم مقررات اروپا (دستور العمل CE/1999/99) ویژگی‌های موتور خودرو شما با مقادیر تأیید شده در مرحله تست موتور مطابقت می‌کند. برای اطلاعات بیشتر به نمایندگی مجاز منتخب ایکاپ مراجعه کنید.

اوزان

مقادیر وزنی مربوط به خودرو شما بر روی سند پلاک و همچنین سند تجاری آن ذکر شده است. این مقادیر همچنین بر روی پلاک فلزی یا برجسب شرکت سازنده درج شده است. برای اطلاعات بیشتر درباره مشخصات خودرو به فصل مربوطه مراجعه کنید. همچنین برای اطلاعات تکمیلی درباره کل این موارد به نمایندگی مجاز منتخب ایکاپ مراجعه نمایید.

موتور و گیربکس - بنزین

1,6l THP 165	موتور
EAT6 (اتوماتیک ۶ دنده)	گیربکس
5GYA	تیپ این نوع خودرو: CU
1598 77 x 85.8 121 6000 240 1400 بدون سرب بله	حجم سیلندر (cm^3) قطر و کورس پیستون (mm) حداکثر توان: بر حسب معیار اروپا (KW)* نوع قدرت حداکثری (دور در دقیقه) حداکثر گشتاور: بر حسب معیار اروپا (نیوتن متر) حداکثر گشتاور (دور در دقیقه) سوخت مبدل کاتالیزوری
4.25	ظرفیت روغن (در لیتر) موتور (با تعویض فیلتر)*

* مطابق با شرایط تعیین شده توسط اداره تنظیم مقررات اروپا (دستورالعمل CE/1999/99) ویژگی های موتور خودرو شما با مقادیر تأیید شده در مرحله تست موتور مطابقت می کند.

اوزان و بار قابل حمل (به کیلوگرم)

1,6I THP 165	موتور
EAT6 (اتوماتیک ۶ دنده)	گیربکس
5GYA	تیپ این نوع خودرو: CU
1245	- وزن خودرو بدون بار و سرنشین
1320	- وزن خودرو در حال حرکت**
1663	- حداکثر وزن با بار قابل قبول از نظر فنی
1663	- وزن کلی مجاز در حال حرکت در شیب ۱۲ درصد
X	- یدک قفل شده در شیب ۱۰ یا ۱۲ درصد
X	- یدک قفل شده بدون بار
X	- یدک قفل نشده
x	- وزن مجاز بر روی قلاب

** وزن در حال حرکت برابر با وزن خودرو خالی به علاوه راننده (۷۵ کیلوگرم) است.

ابعاد (به میلیمتر)

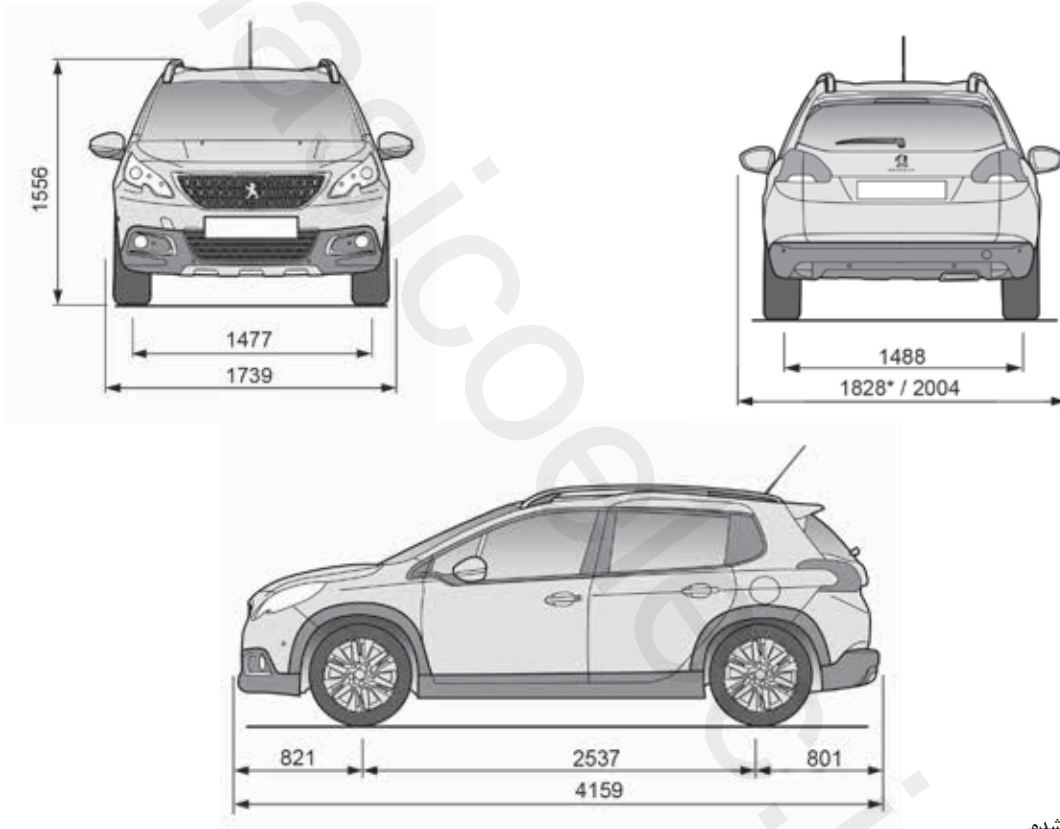

* آینه های بغل در حالت تاشده.

علایم شناسایی

علایم متفاوت قابل رویت برای شناسایی و پیدا کردن خودرو.

این برچسب حاوی اطلاعات زیر است:
فشار باد لاستیک‌های خودرو در حالت خالی و با
سرنشین - ابعاد لاستیک‌ها - فشار لاستیک با چرخ
پدک - مرجع رنگ خودرو

i کنترل فشار باد باید در حالت خنک بودن موتور
هر ماه یک بار صورت گیرد.

🍀 فشار ناکافی باد لاستیک‌ها، مصرف سوخت
را بالا می‌برد.

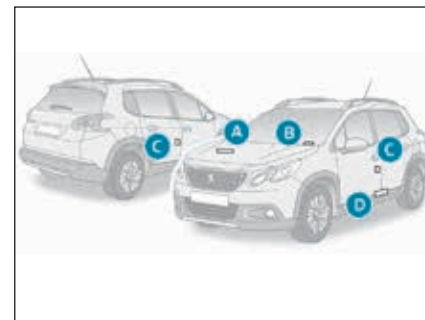

A. شماره سری زیر درب موتور. این شماره روی بدنه
نزدیک کمک فنر حک شده است.

B. شماره سری روی ستون داخلی شیشه جلو. این
شماره روی یک برچسب که از پشت شیشه جلو نیز قابل
رویت می‌باشد، درج شده است.

C. برچسب سازنده. این شماره روی یک برچسب که
روی ستون میانی خودرو سمت شاگرد چسبانده شده،
درج شده است.

D. برچسب لاستیک‌ها / رنگ. این برچسب روی
ستون میانی خودرو سمت راننده چسبانده شده است.

basic.electr.ir





سیستم صوتی و تله‌ماتیک

پژو، اتصال به رادیو



پژو، اتصال به رادیو

رادیو پخش چندرسانه‌ای - کاربردها - تلفن بلوتوث

فهرست مطالب

اقدامات اولیه

کنترل‌های فرمان

فهرست‌ها

کاربردها

رادیو

رادیو پخش دیجیتال

رسانه

تلفن

تنظیمات

سوال‌های رایج

- ۲
- ۳
- ۴
- ۶
- ۷
- ۹
- ۱۰
- ۱۲
- ۱۸
- ۲۱

i عملکردها و تنظیمات متفاوت تشریح شده بر حسب مدل و پیکربندی خودرو شما متفاوت است.

! به دلایل ایمنی و از آنجا که عملیات اتصال بلوتوث تلفن همراه با سیستم هندزفری خودرو مستلزم دقت زیاد راننده است، این عملیات باید در شرایطی که خودرو متوقف اما روشن باشد صورت گیرد.

i سیستم به نحوی محافظت شده است که فقط بتواند روی خودرو شما کار کند. ظاهر شدن پیام "حالت صرفه‌جویی انرژی" نشان‌دهنده آن است که سیستم به زودی به حالت غیرفعال در می‌آید.

i با استفاده از این نشانی‌ها به کدهای منبع OSS (نرم‌افزار منبع باز) سیستم دسترسی پیدا کنید.
<https://www.groupe-psa.com/fr/oss>
<https://www.groupe-psa.com/en/oss>

اقدامات اولیه



در حالت فعالیت موتور، با یک دکمه می‌توان صدا را قطع کرد.
در حالت قطع جریان، با فشار یک دکمه سیستم فعال می‌شود.

تنظیم میزان صدا



از دکمه‌های لمسی که در دو طرف یا در پائین صفحه لمسی قرار دارد، می‌توان به فهرست‌ها دسترسی پیدا کرد و با فشار دادن دکمه‌های صفحه کلید لمسی مجازی گزینه مورد نظر را انتخاب کرد.

در هر لحظه می‌توانید با زدن یک ضربه کوچک با سه انگشت روی صفحه نمایشگر، فهرست امکانات را ظاهر کنید.

همه قسمت‌های لمسی صفحه نمایشگر سفید رنگ هستند.

برای رفتن به یک مرحله جلوتر روی قسمت مات صفحه فشار دهید.

برای بازگشت به یک مرحله عقب‌تر بر روی فلش فشار دهید.

! صفحه نمایشگر قابلیت دریافت لمسی دارد. برای نگهداری از صفحه توصیه می‌شود با یک دستمال نرم مثل دستمال عینک و بدون استفاده از مواد پاک‌کننده آن را تمیز کنید. از زدن اشیای تیز بر روی صفحه خودداری کنید. با دست خیس صفحه را لمس نکنید.

برخی اطلاعات همواره در نوار بالایی صفحه لمسی نمایان هستند:

- یادآوری اطلاعات تهویه (مطابق با ورژن آن) و دسترسی مستقیم به فهرست مربوطه
- یادآوری اطلاعات فهرست‌های رادیو و تلفن
- دسترسی به تنظیمات صفحه لمسی و صفحه دیجیتال.

انتخاب منبع صدا (مطابق با نوع آن):

- رادیوهای FM* / DAB* / AM
- تلفن متصل به بلوتوث و پخش چندرسانه‌ای بلوتوث
- دستگاه پخش CD (مطابق با نوع آن)
- USB فلش درایو
- اتصال دستگاه پخش از طریق سوکت کمکی یا سیم رابط

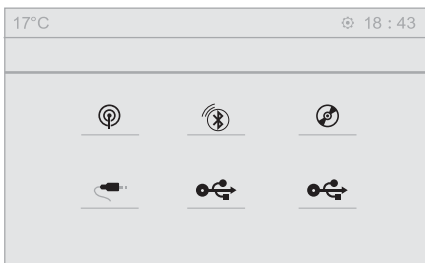

i از طریق فهرست "تنظیمات" می‌توانید یک فایل مخصوص یک نفر یا یک گروه افراد که نقاط اشتراک دارند، ایجاد کنید ضمن این که از امکان تنظیمات متعدد (حافظه رادیو، تنظیم صدا، محیط و ...) که به صورت خودکار به اجرا در می‌آید، برخوردار هستید.

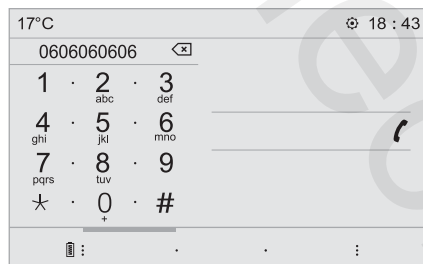

i

در صورت گرمای شدید، ممکن است حجم صدا به منظور حفاظت از سیستم محدود شود. ممکن است به مدت حداقل پنج دقیقه سیستم به حال غیرفعال درآید (خاموشی کامل صفحه و صدا) بازگشت به وضعیت اولیه زمانی اتفاق می‌افتد که دمای اتاق خودرو کاهش یافته باشد.

کنترل‌های روی فرمان

نوع ۱



رادیو:

انتخاب ایستگاه ذخیره شده پائینی / بالایی
انتخاب گزینه قبلی / بعدی یک فهرست

رسانه:

انتخاب قطعه قبلی / بعدی
انتخاب فایل قبلی / بعدی یک فهرست



رادیو:

فشار کوتاه: نمایان شدن فهرست ایستگاه‌ها
فشار ممتد: به‌روز شدن فهرست

رسانه:

فشار کوتاه: نمایان شدن فهرست مجموعه داده‌ها
فشار ممتد: نمایش انواع مرتب‌سازی در دسترس



تغییر منبع صوتی

(رادیو؛ USB؛ AUX در صورت اتصال به منبع دیگر؛ سی‌دی؛ استریمینگ (فناوری پیشرفته ارائه محتوا))

تأیید یک انتخاب



افزایش میزان صدا



کاهش میزان صدا



قطع صدا/ برقراری مجدد صدا از طریق فشار همزمان بر دکمه‌های لمسی افزایش و کاهش حجم صدا.



کنترل‌های فرمان

نوع ۲



کنترل صوتی

این کنترل روی فرمان یا در انتخاب اهرم چراغ‌ها (برحسب مدل) قرار گرفته است. با یک فشار کوتاه کنترل‌های صوتی تلفن هوشمند از طریق سیستم فعال می‌شود.



رسانه:

افزایش میزان صدا 

یا

قطع صدا / وصل صدا 

یا

قطع کردن صدا با ضربه همزمان بر روی دکمه‌های لمسی افزایش و کاهش صدا 

وصل دوباره صدا با ضربه بر یکی از دو دکمه لمسی حجم صدا 

کاهش میزان صدا 

رسانه : تغییر منبع چندرسانه 

SRC
تلفن : پاسخ به تلفن 

SRC

تماس در جریان :
دسترسی به فهرست تلفن



تلفن : رد تماس، قطع تماس در جریان، خروج از تماس جاری، دسترسی به فهرست تلفن



راديو (چرخش): حافظه قبلی / بعدی

رسانه (چرخش): قطعه قبلی / بعدی، جابجایی در فهرست



فشار کوتاه: تأیید یک انتخاب، خارج از انتخاب، دسترسی به ذخیره‌ها

LIST

فهرست

راديو: نمایش فهرست ایستگاه‌ها

رسانه: نمایش فهرست آهنگ‌ها

راديو: (فشار ممتد): به‌روز کردن فهرست

ایستگاه‌های در دسترس

فهرست‌ها

بر حسب مدل / بر حسب نوع



تهویه

مدیریت تنظیمات متفاوت دما و میزان جریان هوا

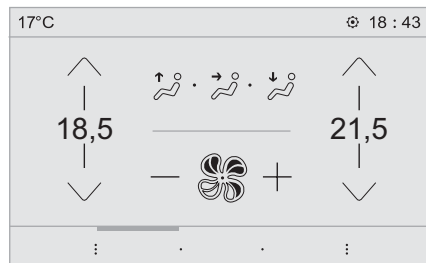

عملکردها 

دسترسی به تجهیزات قابل تنظیم

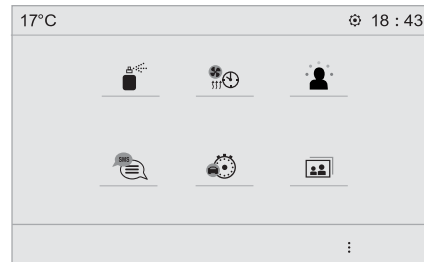

رادیو پخش 

انتخاب یک منبع صوتی، یک ایستگاه

رادیویی

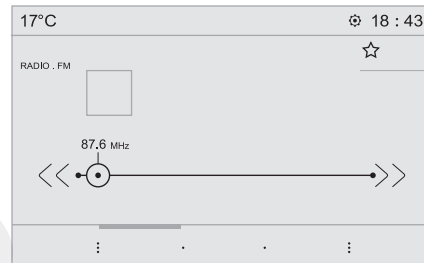

تلفن 

اتصال یک تلفن به بلوتوث

اجرای برخی عملکردهای تلفن

هوشمند وصل شده از طریق میرورلینک

یا CarPlay[®] یا MirrorLink[™].

اندروید اتو Android Auto





تنظیمات 

تنظیم یک پروفایل شخصی یا تنظیم صدا

(توازن، محیط) و نمایش (زبان، واحدها،

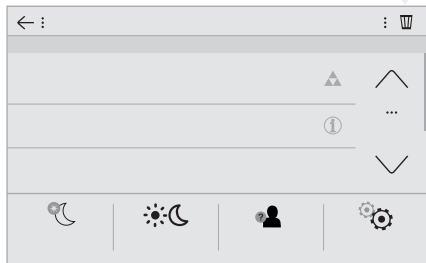
تاریخ، ساعت و ...)



هدایت 

فعال کردن، غیرفعال کردن و تنظیم

عملکردهای خودرو





مدیریت پیامها

برای آوردن صفحه نخست روی Applications فشار دهید. 

روی "SMS" فشار دهید. 

برگه "SMS" را انتخاب کنید. 

برای انتخاب اندازه‌های نمایش پیامها روی این دکمه فشار دهید. 

برای جستجوی مخاطب این دکمه را بفشارید. 

دکمه پیام‌های سریع "Messages" را انتخاب کنید. 

برای انتخاب اندازه‌های نمایش پیامها روی این دکمه فشار دهید. 

عملکردها

نمایان ساختن تصاویر

یک USB داخل سوکت مربوطه وارد کنید.

! برای حفاظت از سیستم، از هاب USB استفاده نکنید.

این سیستم پخش پرونده‌ها و فایل‌های تصاویر با فرمت‌های .png ; .bmp ; .jpg/jpeg ; .gif ; tiff را مدیریت می‌کند.

برای ظاهر ساختن صفحه نخست روی Applications فشار دهید. 

روی "Photos" فشار دهید. 

پرونده مورد نظر را انتخاب کنید. 

یک عکس برای نمایش دادن انتخاب کنید. 

برای نمایان ساختن جزئیات عکس روی این صفحه کلید فشار دهید. 

برای برگشتن به یک مرحله قبل روی فلش فشار دهید. 

ناوبری



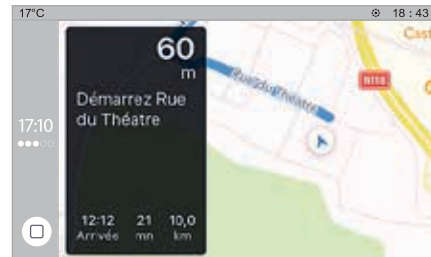

تنظیم جهت‌یابی و انتخاب مقصد از طریق میرورلینک، کارپلی یا اندروید اتو



رادیو

انتخاب یک ایستگاه

برای نمایش صفحه، نخست روی **Radio**  **Media** فشار دهید.

برای جستجوی خودکار ایستگاه‌های رادیویی، روی یکی از این کلیدها فشار دهید 

یا

دکمه متحرک را بر روی جستجوی دستی  فرکانس بالاتر یا پائین‌تر حرکت دهید

فرکانس را فشار دهید. **MHz**
KHz

فرکانس‌های مورد نظر **FM** و **AM** را روی صفحه کلید مجازی بگیرید. 

برای تأیید "OK" را فشار دهید. **OK**

! استفاده از تجهیزات الکترونیکی ناسازگار با خودرو از قبیل یک شارژر یا **USB** متصل به سوکت ۱۲ ولت می‌تواند دریافت فرکانس‌های رادیویی را مختل کند. محیط خارجی خودرو (مثل تپه، ساختمان، تونل، پارکینگ، زیر زمین و ...) می‌تواند دریافت سیگنال را حتی در حالت استفاده از **RDS** "سیستم داده رادیویی" متوقف نماید. این پدیده در انتشار امواج رادیویی طبیعی است و به هیچ وجه برای رادیو، نقص محسوب نمی‌شود.

تغییر باند

روی **Radio Media** فشار دهید تا صفحه اصلی پدیدار شود 

- برای رفتن به صفحه دوم روی دکمه فشار دهید.

برای تغییر باند روی دکمه فشار دهید. 

برای تأیید انتخاب روی ناحیه مات صفحه فشار دهید. 

ذخیره کردن یک ایستگاه

یک ایستگاه یا یک فرکانس را انتخاب کنید.

ستاره تو خالی را لمس کنید. اگر ستاره پر شد به معنای آن است که ایستگاه رادیویی موردنظر ذخیره شده است.



یا

روی دکمه **"Memory"** فشار دهید.

برای ذخیره کردن ایستگاه انتخابی، روی یکی از کلیدها فشار ممتد آورید.

فعال کردن و غیرفعال کردن **RDS**

دکمه **Radio Media** را فشار دهید تا صفحه نخست ظاهر شود. 

- روی دکمه **"OPTIONS"** فشار دهید تا به صفحه بعدی بروید.

RDS را فعال یا غیرفعال کنید 

برای تأیید انتخاب خود روی ناحیه مات صفحه فشار دهید. 

تنظیمات صدا

روی **Radio Media** فشار دهید تا صفحه نخست ظاهر شود. 

روی **"OPTIONS"** فشار دهید تا صفحه دوم باز شود.

روی **"Audio Settings"** فشار دهید. 

برای تعیین پارامترهای تنظیمات صدا یکی از گزینه‌های طنین **"Ton"** یا توزیع **"Repartition"** یا صدا **"Sound"** یا زنگ **"Ringtone"** را انتخاب کنید 

برای تأیید اقدام خود، فلش بازگشت را فشار دهید. 

i در آیتم **"Ton"** تنظیمات صدای محیط و همچنین موارد **"بم"**، **"متوسط"** و **"زیر"** با یکدیگر متفاوت و برای هر منبع صدا مستقل هستند. در آیتم **"Repartition"** تنظیمات همه سرنشینان، **"راننده"** و **"تنها سرنشین جلو"** برای همه منابع صدا مشترک هستند. آیتم **"Sound"** شامل فعال کردن یا غیرفعال کردن **"Volume linked to speed"**، **"Auxiliary Input"** و **"Touch Tones"** می‌شود.

گوش دادن به پیام ترافیک TA

! عملکرد **TA** (اعلام ترافیک) شنیدن پیام‌های هشدار ترافیکی را در سیستم صوتی خودرو شما در اولویت قرار می‌دهد. فعال‌سازی این عملکرد مستلزم آن است که ایستگاه رادیویی را که چنین پیام‌هایی را پخش می‌کند، به طور دقیق بگیرید. به محض شروع پخش یک پیام ترافیکی، رسانه‌ای که در حال پخش است به طور خودکار متوقف می‌شود تا پیام ترافیکی پخش شود. پخش عادی رادیو به محض تمام شدن پیام ترافیکی از سر گرفته می‌شود.

برای ظاهر شدن صفحه نخست روی **Radio Media** فشار دهید. 

برای دستیابی به صفحه دوم روی **"OPTIONS"** فشار دهید.

فعال کردن و غیرفعال کردن **"TA"**

برای تأیید انتخاب خود روی ناحیه مات فشار دهید. 

i سیستم **RDS** در صورت فعال بودن به شما امکان می‌دهد از طریق پیگیری طول موج، همان ایستگاه رادیویی موردنظر خود را گوش دهید. با این حال در برخی شرایط، پیگیری این ایستگاه **RDS** در همه نقاط کشور امکان‌پذیر نیست چرا که ایستگاه‌های رادیویی صد در صد مناطق را پوشش نمی‌دهند. علت این که گاهی در طول مسیر، فرکانس ایستگاه رادیویی مدنظر خود را از دست می‌دهید، همین است.

نمایش اطلاعات متنی

i عملکرد **"رادیو متن"** این امکان را فراهم می‌کند که اطلاعات مربوط به برنامه ایستگاه رادیویی یا آهنگی را که در حال گوش دادن هستید، روی صفحه ظاهر شود.

برای ظاهر شدن صفحه نخست **Radio Media** را فشار دهید. 

برای ورود به صفحه دوم **"OPTIONS"** را فشار دهید.

فعال کردن / غیرفعال کردن **"INFO"**

برای تأیید انتخاب خود، بر روی ناحیه مات فشار دهید. 

سیستم پیگیری FM-DAB

i سیستم DAB صد در صد مناطق کشور را پوشش نمی‌دهد. زمانی که کیفیت سیگنال دیجیتال کاهش یابد، سیستم پیگیری FM-DAB این امکان را به وجود می‌آورد که با تغییر خودکار به رادیو آنالوگ FM مربوطه (در صورت وجود)، همان ایستگاهی را که گوش می‌دادید، دنبال کنید.

روی Radio Media فشار دهید تا صفحه نخست ظاهر شود. 

روی دکمه لمسی "OPTIONS" فشار دهید تا صفحه دوم نمایش داده شود.

برای فعال یا غیرفعال کردن "FM-DAB Tracking" روی این دکمه فشار دهید. 

برای تأیید انتخاب خود روی ناحیه مات صفحه فشار دهید. 

رادیو داب DAB (پخش صوت دیجیتال) رادیو دیجیتال زمینی (غیراینترنتی، غیرماهواره‌ای)

! رادیوی دیجیتال صدای با کیفیت برتر را به گوش شما می‌رساند.
گروه‌ها و مجموعه‌های متفاوت امکان انتخاب ایستگاه‌های رادیویی را به صورت دسته‌بندی شده به ترتیب حروف الفبا به شما می‌دهد.

روی Radio Media فشار دهید تا صفحه نخست ظاهر شود. 

روی کلید لمسی "OPTIONS" فشار دهید تا صفحه دوم نمایان گردد.

برای انتخاب باند مورد نظر خود در سیستم داب (DAB)، کلید "Band" را فشار دهید. 

برای تأیید انتخاب خود، روی ناحیه مات صفحه فشار دهید. 

! توزیع صدا (یا اختصاص صدا به کمک سیستم آرکامیس Arkamys) یک عملکرد صوتی است که امکان انطباق کیفیت صدا را بر حسب تعداد سرنشینان در خودرو امکان‌پذیر می‌سازد.

i سیستم صوتی آرکامیس امکان تقسیم بهینه صدا را در اتاق خودرو امکان‌پذیر می‌کند.

سوکت AUX

بر حسب مدل، بر حسب تجهیزات

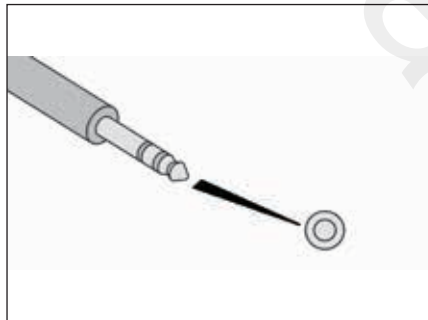

این منبع، زمانی قابل دسترسی است که "Auxiliary Input" در تنظیمات صوتی انتخاب شده باشد. تجهیزات همراه (پخش MP3) را به کمک یک کابل صوتی به سوکت AUX متصل کنید. (شامل نیست) ابتدا میزان صدای تجهیزات همراه خود را (سطح بالا) تنظیم کنید سپس میزان صدای رادیو پخش خود را تنظیم نمایید. هدایت کنترل‌ها از طریق تجهیزات همراه صورت می‌گیرد.

رسانه سوکت USB

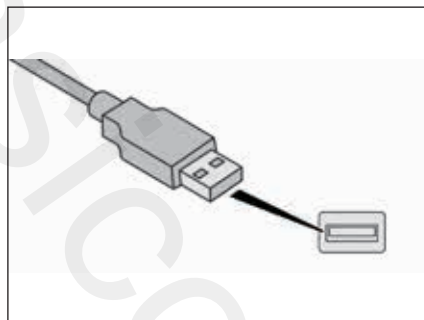

USB را در سوکت مخصوص وارد کنید یا به کمک یک سیم سازگار با سیستم به سوکت متصل نمایید.

! برای محافظت از سیستم از هاب USB استفاده نکنید.

این سیستم فهرست‌های (حافظه موقت) ایجاد می‌کند که زمان ایجاد آنها می‌تواند در اولین اتصال از چند ثانیه تا چند دقیقه طول بکشد. تعداد فایل‌های موجود به جز فایل‌های موسیقی و همچنین فهرست‌ها را محدود کنید تا زمان انتظار کاهش یابد. لیست‌های پخش در هر بار قطع یا وصل USB به‌روز می‌شوند. لیست‌ها ذخیره می‌شوند به همین علت بدون دخالت در لیست، زمان بارگیری فایل بعدی کاهش می‌یابد.

i اگر عملکرد FM-DAB Tracking فعال باشد، ممکن است زمانی که سیستم به رادیو آنالوگ FM تغییر می‌کند، یک قطعی چند ثانیه‌ای و گاهی یک نوسان صدا در رادیو پخش داشته باشید. زمانی که سیگنال دیجیتال دوباره کیفیت خود را باز یافت، سیستم به طور خودکار به عملکرد DAB باز می‌گردد.

! اگر ایستگاهی را که در "DAB" گوش می‌دهید بر روی "FM" در دسترس نباشد یا اگر سیستم "DAB-FM station tracking" فعال نباشد، زمانی که کیفیت سیگنال دیجیتال از بین می‌رود، صدا قطع می‌شود.

انتخاب منبع

🎵 برای نمایش صفحه نخست روی Radio Media فشار دهید. برای انتخاب منبع روی "SOURCES" فشار دهید. منبع مورد نظر را انتخاب کنید.

استریمینگ بلوتوث صوتی

استریمینگ صوتی این امکان را به شما می‌دهد که امواج صوتی را که از تلفن همراه هوشمند صادر می‌شود، گوش دهید. بلوتوث دستگاه باید فعال باشد. ابتدا میزان صدای تجهیزات همراه را تنظیم کنید و سپس حجم صدای سیستم خود را تنظیم نمایید.

اگر پخش صدا به طور خودکار شروع نشد، شاید لازم باشد که پخش صدا از تلفن همراه هوشمند را فعال کنید. هدایت سیستم از طریق یک دستگاه جانبی یا با استفاده از کلیده‌های لمسی سیستم صورت می‌گیرد.

اتصال رم ریدرهای اپل

پس از وصل کردن رم ریدر اپل به سوکت USB به کمک یک کابل سازگار با سیستم، خواندن حافظه به طور خودکار شروع می‌شود. هدایت دستگاه از طریق کنترل‌های سیستم پخش صورت می‌گیرد.



دسته‌بندی‌های در دسترس دستگاه همراه متصل به سیستم است (هنرمندان، آلبوم، طبقه‌بندی، فهرست‌های پخش، کتاب‌های صوتی، پادکست). امکان استفاده از یک طبقه‌بندی ایجاد شده در قالب کتابخانه را نیز دارید. طبقه‌بندی مورد استفاده پیش‌فرض طبقه‌بندی هنرمندان است. برای تغییر طبقه‌بندی مورد استفاده، انشعابات را تا شاخه اول باز کنید و یکی از طبقه‌بندی‌های مورد نظر (به عنوان مثال فهرست پخش) را انتخاب کنید.

ممکن است نسخه نرم افزار رادیوپخش با نسل رم ریدر اپل شما سازگاری نداشته باشد.

اطلاعات و توصیه‌ها

! این سیستم ریدرهای جانبی USB ذخیره انبوه، بلکبری یا رم ریدر اپل را از طریق سوکت‌های USB پشتیبانی می‌کند. کابل اتصال روی دستگاه عرضه نشده است. مدیریت دستگاه جانبی از طریق کنترل‌های سیستم پخش صورت می‌گیرد. دیگر دستگاه‌های جانبی که در زمان اتصال توسط سیستم شناسایی نمی‌شوند باید با استفاده از یک کابل AUX (روی دستگاه نیست) یا از طریق استریمینگ بلوتوث به سوکت کمکی متصل شوند.

! به منظور حفاظت از سیستم از هاب USB استفاده نکنید.

رادیوپخش قابلیت پخش فایل‌های صوتی با فرمت‌های "wav, wma, aac, ogg, mp3" و سرعت جریان بین ۳۲ و ۳۲۰ کیلوبیت بر ثانیه را دارد. این دستگاه همچنین از حالت VBR (نرخ بیت متغیر) نیز پشتیبانی می‌کند. هر نوع فایل دیگر (mp4, ...) در این دستگاه خوانده نمی‌شود. فایل‌ها باید از نوع wma 9 استاندارد باشند. فرکانس‌های نمونه تحت پشتیبانی ۴۴، ۲۲، ۱۱ و ۴۸ کیلو هرتز هستند.

! تلفن همراه هوشمند پس از متصل شدن به استریمینگ صوتی، به عنوان یک منبع پخش در نظر گرفته می‌شود.

انتخاب منبع

توصیه می‌شود اسامی فایل‌ها با دستکم بیست کاراکتر و بدون استفاده از کاراکترهای خاص (مثل « ؟ » ; ; ù) نوشته شود تا مشکلی برای پخش یا نمایش آنها به وجود نیاید.
فقط از USB با فرمت FAT32 (جدول تخصصی فایل) استفاده شود.

i توصیه می‌شود از کابل USB اصل دستگاه جانبی استفاده کنید.

برای این که دستگاه بتواند یک لوح فشرده CDR یا یک لوح فشرده قابل ویرایش CDRW را بخواند از استانداردهای ایزو ۹۶۶۰ سطح ۱ و ۲ یا ترجیحاً از سیستم جولیت Joliet استفاده کنید. اگر لوح فشرده فرمت دیگری داشته باشد، ممکن است پخش آن به طور صحیح صورت نگیرد. توصیه می‌شود که برای ذخیره‌سازی اطلاعات روی یک لوح پیوسته از استاندارد یکسان و پائین‌ترین سرعت ممکن (حداکثر 4x) استفاده شود تا بهترین کیفیت صدا را داشته باشد. در حالت خاص یک CD از نوع multi-sessions پیوسته از استاندارد جولیت استفاده کنید.

تلفن

اتصال تلفن همراه هوشمند میروولینک

! برای رعایت مسایل ایمنی و با توجه به این که استفاده از تلفن همراه هوشمند نیاز به دقت زیاد راننده دارد، در هنگام رانندگی استفاده از تلفن همراه هوشمند ممنوع است و انجام هرگونه عملیات بر روی آن باید در حالت توقف خودرو صورت گیرد.

i همگام سازی تلفن همراه هوشمند این امکان را به کاربران می‌دهد تا کاربردهای سازگار با فناوری میروولینک تلفن همراه هوشمند را روی صفحه خودرو ظاهر سازند. اصول و معیارهای مربوطه پیوسته در حال تغییر و تحول هستند و برای این که روند ارتباطی میان تلفن همراه هوشمند و سیستم فعال گردد، لازم است که در تمام حالات تلفن همراه هوشمند باز باشد و سیستم عامل تلفن همراه هوشمند و همچنین زمان و تاریخ تلفن همراه هوشمند و سیستم به‌روز شود. برای آشنایی با مدل‌های تلفن همراه هوشمند سازگار با سیستم، به نشانی اینترنتی سازنده تلفن همراه هوشمند خود مراجعه کنید.

! برای رعایت مسایل ایمنی، تنها در حالت توقف خودرو امکان استفاده از اپلیکیشن‌ها وجود دارد و به محض راه افتادن خودرو، نمایش آنها متوقف می‌شود.

i میروولینک در صورت وجود یک تلفن همراه هوشمند و اپلیکیشن‌های سازگار قابل استفاده است.

تلفن غیر متصل به بلوتوث

کابل USB را متصل کنید. تلفن همراه هوشمند زمانی که به کابل USB وصل است، در حالت شارژ قرار دارد.

برای ظاهر کردن صفحه نخست از طریق سیستم دکمه "phone" را فشار دهید.

برای فعال کردن سیستم روی "MirrorLink™" فشار دهید.

لازم است که مطابق با نوع تلفن همراه هوشمند، میروولینک "MirrorLink™" را فعال کنید.

OK

طی فرآیند، چندین صفحه برای مشارکت برخی عملکردها ظاهر می‌شود. برای راه‌اندازی و اتمام اتصال دکمه OK را فشار دهید.



در زمان اتصال تلفن همراه هوشمند به سیستم، توصیه می‌شود بلوتوث تلفن همراه هوشمند فعال شود.

تلفن متصل با بلوتوث



از طریق سیستم، برای ظاهر ساختن صفحه نخست، دکمه "phone" را فشار دهید. برای بازشدن صفحه دوم دکمه "TEL" را فشار دهید.



برای راه‌اندازی اپلیکیشن سیستم دکمه "MirrorLink™" را فشار دهید.

زمانی که اتصال برقرار شد، یک صفحه با اپلیکیشن‌هایی که از پیش در تلفن همراه هوشمند شما دانلود شده و با فناوری میرورلینک سازگار است، ظاهر می‌شود.

در حاشیه نمایش میرورلینک روی صفحه، دسترسی به منابع مختلف موسیقی و انتخاب آنها از طریق دکمه‌های لمسی واقع شده در نوار بالایی صفحه امکان‌پذیر است. در هر لحظه امکان دسترسی به فهرست‌های سیستم به کمک دکمه‌های لمسی وجود دارد.

i

بر حسب کیفیت شبکه اینترنتی که در اختیار دارید، دسترسی به اپلیکیشن‌ها مستلزم یک زمان انتظار است.

اتصال تلفن‌های همراه هوشمند کار پلی

!

برای رعایت مسایل ایمنی و با توجه به این که استفاده از تلفن همراه هوشمند مستلزم دقت مستمر راننده است، استفاده از آن در زمان رانندگی ممنوع است. هر گونه کار بر روی تلفن همراه هوشمند باید در حالت توقف خودرو و البته در حالی که سویچ باز است، انجام گیرد.

i

همگام‌سازی تلفن همراه هوشمند به کاربران این امکان را می‌دهد که اپلیکیشن‌های تلفن همراه هوشمند را که با فناوری کارپلی سازگار هستند بر روی صفحه نمایش لمسی خودرو ظاهر سازند اما لازم است که از قبل عملکرد کارپلی تلفن همراه هوشمند را فعال کرده باشند.

اصول و معیارها پیوسته در حال تغییر و تحول هستند بنابراین توصیه می‌شود که سیستم عامل تلفن همراه هوشمند خود را همواره به‌روزرسانی کنید. برای آشنایی با مدل‌های تلفن همراه هوشمند قابل انطباق، به نشانی اینترنتی سازنده تلفن همراه هوشمند رجوع کنید.



کابل USB را متصل کنید. زمانی که تلفن همراه هوشمند به کابل USB متصل است، حالت شارژ را نشان می‌دهد.



برای ظاهر ساختن رابط کارپلی روی صفحه، از طریق سیستم روی دکمه phone فشار دهید.

یا



در زمان وصل بلوتوث تلفن همراه هوشمند که پیشتر صورت گرفته است.

! برای تضمین ایمنی، اپلیکیشن‌ها فقط در حالت توقف خودرو قابل دسترسی هستند و به محض راه افتادن خودرو، نمایش آنها متوقف می‌شود.

i عملکرد اندروید خودرو مستلزم داشتن یک تلفن همراه هوشمند و اپلیکیشن‌های سازگار است.

تلفن غیر متصل با بلوتوث

کابل USB را وصل کنید. زمانی که تلفن همراه هوشمند به کابل USB متصل است، حالت شارژ را نشان می‌دهد.

از طریق سیستم روی دکمه "phone" فشار دهید تا صفحه نخست نمایش داده شود.

برای فعال کردن اپلیکیشن سیستم، روی "Android Auto" فشار دهید.

مطابق با نوع تلفن همراه هوشمند لازم است که عملکرد "Android Auto" را فعال کنید.

اتصال تلفن همراه هوشمند اندروید خودرو

! برای رعایت مسایل ایمنی و با توجه به این که استفاده از تلفن همراه هوشمند مستلزم دقت مستمر راننده است، استفاده از این کاربرد هنگام رانندگی ممنوع است و هرگونه دستکاری روی تلفن همراه هوشمند باید در حالت توقف خودرو صورت گیرد.

بر روی تلفن همراه هوشمند خود اپلیکیشن اندروید خودرو را دانلود کنید.

i هنگام سازی تلفن همراه هوشمند به کاربران این امکان را می‌دهد که اپلیکیشن تلفن همراه هوشمند را که با فناوری اندروید خودروسازگار هستند، بر روی صفحه لمسی خودرو ظاهر سازند. از آن جا که اصول و معیارها پیوسته در حال تغییر و تحول هستند برای این که روند ارتباط میان تلفن همراه هوشمند و سیستم عمل کند، لازم است که در تمام حالات، تلفن همراه هوشمند قفل نباشد. همچنین ضروری است که سیستم عامل تلفن همراه هوشمند و همچنین تاریخ و ساعات تلفن همراه هوشمند و سیستم به‌روز شود. برای آشنایی با مدل‌های مختلف تلفن همراه هوشمند قابل قبول در سیستم، به آدرس اینترنتی سازنده تلفن همراه هوشمند خود مراجعه کنید.

وصل کردن کابل USB زمانی که تلفن همراه هوشمند به کابل USB وصل است، حالت شارژ را نشان می‌دهد.

از طریق سیستم روی کلید phone فشار دهید تا صفحه نخست ظاهر شود.

برای دسترسی به صفحه دوم روی دکمه "TEL" فشار دهید.

برای نمایان ساختن رابط کارپلی روی "CarPlay" فشار دهید.

i با اتصال کابل USB، عملکرد کارپلی وضعیت بلوتوث سیستم را غیرفعال می‌کند.

در هر زمان شما می‌توانید با فشار دادن دکمه Navigation سیستم، به ناوبری کارپلی دسترسی پیدا کنید.

OK

طی فرآیند، چندین صفحه برای مشارکت برخی عملکردها ظاهر می‌شود. برای اجرای آنها و اتمام اتصال دکمه "OK" را فشار دهید.



در زمان اتصال تلفن همراه هوشمند به سیستم، توصیه می‌شود بلوتوث تلفن همراه هوشمند را روشن کنید.

اتصال تلفن بلوتوث

تلفن متصل با بلوتوث

از طریق سیستم روی دکمه "phone" فشار دهید تا صفحه نخست ظاهر گردد.



برای نمایش صفحه دوم روی دکمه "TEL" فشار دهید.

برای راه‌اندازی اپلیکیشن سیستم روی دکمه "Android Auto" فشار دهید.



در حاشیه نمایش اندروید خودرو، دسترسی به منابع مختلف موسیقی به کمک دکمه‌های لمسی واقع در نوار بالایی صفحه امکان‌پذیر است.

دسترسی به فهرست سیستم در هر لحظه به کمک دکمه‌های لمسی مربوطه ممکن است.

شروع فرآیند از تلفن

نام سیستم خودرو را در فهرست دستگاه‌های ردیابی شده انتخاب کنید.



بر روی سیستم خودرو با درخواست اتصال به تلفن موافقت کنید.

بر حسب کیفیت اینترنت خود، دسترسی به اپلیکیشن‌های مختلف مستلزم یک زمان انتظار است.

! صرف نظر از این که فرآیند اتصال را از تلفن یا سیستم خودرو شروع می‌کنید، برای اتصال نهایی دو دستگاه، از صحت کد ظاهر شده بر روی سیستم و تلفن اطمینان یابید سپس آن را تأیید کنید.

! به دلایل ایمنی و با توجه به این که عملیات اتصال بلوتوث تلفن موبایل با سیستم هندزفری رادیوپخش خودرو مستلزم دقت مستمر راننده است، این عملیات باید در حالت توقف خودرو در حالیکه سوییچ باز است، صورت گیرد.

شروع فرآیند از طریق سیستم

روی دکمه Telephone فشار دهید تا صفحه نخست ظاهر شود.



برای جستجوی بلوتوث روی دکمه "Bluetooth Research" فشار دهید. فهرست تلفن یا تلفن‌های ردیابی شده ظاهر می‌شود.



نام تلفن را در فهرست انتخاب کنید.



! عملکرد بلوتوث تلفن خودرو را فعال کنید و اطمینان یابید که در حالت "قابل رویت برای همه" قرار دارد.

! خدمات در دسترس شما به شبکه اینترنت، سیم کارت و قابلیت انطباق دستگاه‌های بلوتوث استفاده شده بستگی دارد. برای شناخت خدماتی که به آنها دسترسی دارید می‌توانید به کتابچه راهنمای تلفن یا اپراتور تلفن خود مراجعه کنید.

i حالت‌های سازگار با سیستم خودرو عبارتند از: HFP, OPP, PBAP, A2DP, PAN و AVRCP.MAP

برای اطلاعات بیشتر درباره قابلیت سازگاری و کمک بیشتر به نشانی اینترنتی سازنده تلفن خود مراجعه کنید.

مدیریت تلفن‌های متصل شده

i این عملکرد امکان اتصال یا قطع اتصال یک دستگاه جانبی و همچنین حذف یک دستگاه متصل شده را به کاربر می‌دهد.

برای ظاهر شدن صفحه نخست روی دکمه فشار "Telephone" دهید. 

برای دسترسی به صفحه دوم روی دکمه "TEL" فشار دهید.

برای دسترسی به صفحه دوم روی دکمه "TEL" فشار دهید.

برای ظاهر شدن فهرست دستگاه‌های جانبی متصل شده روی "Bluetooth Connection" فشار دهید. 

روی دکمه یک دستگاه متصل شده فشار دهید. 

سیستم اتصال تلفن سه حالت را به شما پیشنهاد می‌کند:

- در حالت "Telephone" (هندزفری، فقط تلفن)

- در حالت "Streaming audio" (استریمینگ: پخش بی‌سیم فایل‌های صوتی تلفن)

- در حالت "Data internet" (داده‌های اینترنت)

می‌توانید یک یا چند حالت اتصال را انتخاب کنید. 

OK برای تأیید روی دکمه "OK" فشار دهید.

! ظرفیت سیستم برای اتصال فقط به یک حالت، به نوع تلفن بستگی دارد. ممکن است در صورت عدم انتخاب، اتصال سه حالت صورت گیرد.

i در صورت عدم موفقیت، توصیه می‌شود عملکرد بلوتوث تلفن همراه خود را غیرفعال و دوباره فعال کنید.

i بر حسب نوع تلفنی که دارید از شما سوال می‌شود آیا با انتقال داده‌ها و پیام‌های خود موافق هستید یا خیر.

اتصال مجدد خودکار

i هنگام بازگشت به خودرو، اگر آخرین تلفن متصل شده به سیستم خودرو را دوباره با خود داشته باشید، به طور خودکار توسط سیستم شناسایی می‌شود و در عرض حدود ۳۰ ثانیه (از زمان باز بودن سوییچ) بدون این که نیازی به اقدام از طرف شما باشد، عملیات اتصال صورت می‌گیرد (به شرط روشن بودن بلوتوث).

برای تغییر پیش فرض اتصال برای ظاهر شدن صفحه نخست، روی دکمه "Telephone" فشار دهید. 

با کمک صفحه کلید دیجیتال شماره مورد نظر خود را بگیرید. 

روی دکمه Call فشار دهید تا تماس گرفته شود. 

گرفتن شماره موجود در حافظه

روی Telephone فشار دهید تا صفحه نخست ظاهر شود. 

فشار طولانی وارد کنید. 

یا روی کلید TEL کنترل‌های فرمان فشار ممتد وارد کنید. 

روی دکمه Contacts فشار دهید

مخاطب مورد نظر خود را از فهرست پیشنهادی انتخاب کنید.

روی دکمه Call فشار دهید. 

فشار طولانی وارد کنید. 

برای رد کردن تماس روی دکمه TEL کنترل‌های فرمان فشار طولانی وارد کنید. 

روی دکمه "Research" فشار دهید. 

گرفتن تماس

! استفاده از تلفن حین رانندگی اکیداً ممنوع است. خودرو خود را متوقف کنید. با کمک کنترل‌های فرمان تماس بگیرید.

گرفتن یک شماره جدید

روی دکمه Telephone فشار دهید تا صفحه نخست ظاهر شود. 

روی دکمه "Bluetooth Connection" فشار دهید تا فهرست دستگاه‌های جانبی متصل شده ظاهر شود. 

روی نام تلفن انتخابی خود در فهرست فشار دهید تا اتصال قطع شود. برای اتصال مجدد روی همان دکمه فشار دهید. 

حذف کردن یک تلفن

روی علامت سطل زباله در قسمت راست بالای صفحه فشار دهید تا یک سطل زباله در برابر تلفنی که انتخاب کرده اید، نمایان گردد. 

روی علامت سطل زباله برابر تلفن انتخابی فشار دهید تا تلفن حذف شود. 

دریافت یک تماس

تماس دریافتی با یک زنگ و نمایش یک علامت تلفن روی صفحه اطلاع داده می‌شود.

روی دکمه TEL کنترل‌های روی فرمان فشار کوتاه وارد کنید، تا تماس برقرار شود. 

تنظیمات تنظیمات پروفایل

! به دلیل مسابیل ایمنی و از آنجا که هرگونه تغییر در تنظیمات تلفن مستلزم دقت مستمر راننده است، تغییرات احتمالی باید در حالت توقف خودرو صورت گیرد.

برای ظاهر شدن صفحه، نخست روی  Setting فشار دهید.

روی دکمه "Profiles"  فشار دهید.

پروفایل ۱ یا پروفایل ۲ یا پروفایل ۳ یا پروفایل مشترک را انتخاب کنید

برای وارد کردن یک نام پروفایل از طریق صفحه کلید مجازی، روی این دکمه فشار دهید 

OK برای ثبت تغییرات روی "OK" فشار دهید.

تنظیم زنگ

برای ظاهر شدن صفحه نخست روی  Telephone فشار دهید.

برای دسترسی به صفحه دوم روی "OPTIONS" فشار دهید.

برای ظاهر شدن خط میزان صدا روی  "Ringer Volume" فشار دهید.

برای تنظیم میزان صدا روی یکی از این فلشها فشار دهید یا نشانگر خط صدا را جابجا کنید. 

تماس با یکی از آخرین شماره های گرفته شده

برای ظاهر شدن صفحه، نخست روی  Telephone فشار دهید

یا

روی دکمه TEL کنترل‌های فرمان فشار  ممتد وارد کنید

روی Call log فشار دهید  تماس مورد نظر خود را در فهرست پیشنهادی انتخاب کنید.

 گرفتن تماس مستقیماً با تلفن همراه ممکن است اما لازم است که برای رعایت موارد ایمنی، خودرو متوقف گردد.

← برای تأیید فلش بازگشت را فشار دهید.

✓ برای فعال کردن پروفایل این دکمه را فشار دهید.

← بار دیگر فلش بازگشت را فشار دهید.

00.0 برای راه‌اندازی مجدد پروفایل انتخابی روی این دکمه فشار آورید.

تنظیم نور

⚙️ برای نمایش صفحه، نخست روی Setting فشار دهید.

☀️ روی دکمه Brightness فشار دهید.

⏪⏩ برای تنظیم میزان روشنایی صفحه نمایش، نشانگر را جابجا کنید.

📏 برای تأیید اقدام خود روی ناحیه مات صفحه فشار دهید.

تغییر تنظیمات سیستم

⚙️ برای ظاهر شدن صفحه، نخست روی Setting فشار دهید.

⚙️ برای وارد شدن به صفحه دوم دکمه "Configuration" را فشار دهید.

⚙️ روی دکمه Setup فشار دهید.

برای تغییر واحد مسافت، مصرف و دمای هوا روی دکمه فشار دهید.

برای بازگشت به تنظیمات اولیه دستگاه روی Factory setting فشار دهید.

! راه‌اندازی مجدد سیستم با تنظیمات کارخانه، در صورت عدم دخالت کاربر، روی زبان انگلیسی تنظیم می‌شود (بر حسب نسخه).

برای مشاهده نمونه مقیاس‌های مختلف موجود در سیستم "Info. systeme" را فشار دهید.

← برای تأیید، فلش بازگشت را فشار دهید.

⚙️ برای ظاهر شدن صفحه نخست روی Setting فشار دهید.

⚙️ روی دکمه "Configuration" فشار دهید.

☀️ روی "Screen Configuration" فشار دهید.

●●●●● روی دکمه Brightness فشار دهید.

برای تنظیم میزان نور صفحه نشانگر را جابجا کنید.

روی دکمه "Animation" فشار دهید.

☑️ برای بازشدن خودکار متن "Automatic Scrolling" را فعال یا غیرفعال کنید.



☑️ انیمیشن‌های متحرک "Animated Transitions" را انتخاب کنید.

← برای تأیید روی فلش بازگشت فشار دهید.

انتخاب زبان

برای ظاهر شدن صفحه نخست روی  Setting فشار دهید.

برای رفتن به صفحه دوم روی  "Configuration" فشار دهید.

برای تغییر زبان "Language" سیستم، گزینه مورد نظر خود را در فهرست انتخابی علامت بزنید.  برای تأیید روی فلش بازگشت فشار دهید. 

تنظیم ساعت

برای ظاهر شدن صفحه نخست روی  Setting فشار دهید.

دکمه "Configuration" را فشار دهید تا صفحه دوم ظاهر شود. 

روی  "Date and Time" فشار دهید.

انتخاب زبان

گزینه "Time" را انتخاب کنید. 

برای تنظیم ساعت با استفاده از صفحه کلید مجازی روی این دکمه فشار دهید.

OK برای ثبت ساعت "OK" را فشار دهید.

برای تعیین منطقه زمانی روی این علامت  فشار دهید.

فرمت نمایش ساعت ۱۲ یا ۲۴ ساعته را  انتخاب کنید.

همگام سازی با ماهواره‌ها (UTC) را فعال یا  غیرفعال کنید.

برای ثبت ساعت روی فلش بازگشت فشار  دهید.

تنظیم تاریخ

برای نمایش صفحه نخست روی  Setting فشار دهید.

برای ورود به صفحه دوم روی  "Configuration" فشار دهید.

روی  "Date and Time" فشار دهید.

گزینه "Date" را انتخاب کنید.

برای تعیین ساعت روی این علامت فشار  دهید.

برای ثبت تاریخ روی فلش بازگشت فشار  دهید.

با فشار دادن این علامت فرمت نمایش تاریخ  را انتخاب کنید.

برای تأیید دوباره، روی فلش بازگشت فشار  دهید.

 سیستم به طور خودکار تغییر ساعت تابستانی / زمستانی (برحسب کشوری که در آن هستید) را انجام نمی‌دهد.

سئوالات رایج

اطلاعات تشریح شده در این قسمت شامل پاسخ به سوالاتی رایجی است که در رابطه با رادیو پخش خودرو شما مطرح می‌شود.

i تنظیمات تاریخ و ساعت تنها زمانی قابل دسترسی هستند که "همگام‌سازی GPS" غیرفعال باشد. تغییر وضعیت ساعت زمستانی و تابستانی با تغییر منطقه زمانی صورت می‌گیرد.

سؤال	جواب	راه حل
کیفیت سیگنال ایستگاه رادیویی که در حال شنیدن آن هستیم، به تدریج از بین می‌رود یا این که امکان گرفتن ایستگاه‌های ذخیره شده وجود ندارد (بدون صدا، ۸۷،۵ مگاهرتز نمایش داده می‌شود).	خودرو بیش از حد از فرستنده ایستگاه مربوطه فاصله دارد یا هیچ فرستنده‌ای در منطقه جغرافیایی که در حال طی آن هستید، وجود ندارد.	از طریق نوار بالایی صفحه، عملکرد RDS را فعال کنید تا سیستم بتواند بررسی کند آیا یک فرستنده قویتر در همان منطقه جغرافیایی وجود دارد.
	موانع محیطی (مثل تپه، ساختمان، تونل، پارکینگ زیرزمینی) مانع دریافت سیگنال حتی در حالت RDS می‌شود.	این پدیده طبیعی است و برای رادیو پخش نقص محسوب نمی‌شود.
	آنتن رادیو خودرو نصب نیست یا آسیب‌دیده است (به عنوان مثال هنگام شستشوی خودکار یا ورود به پارکینگ زیرزمینی)	برای معاینه آنتن به نمایندگی سازنده آن مراجعه کنید.
نام برخی ایستگاه‌های رادیویی در فهرست ایستگاه‌های دریافتی وجود ندارد. نام ایستگاه رادیویی عوض می‌شود.	سیگنال ایستگاه رادیویی غایب در فهرست دیگر دریافت نمی‌شود یا این که نام آن در فهرست تغییر کرده است.	در (تب) قسمت "فهرست" صفحه "راديو"، روی فلش گرد فشار دهید.
	برخی ایستگاه‌های رادیویی به جای نام خود اطلاعات دیگری ارسال می‌کنند (مثلاً عنوان یک ترانه). سیستم، این داده‌ها را به عنوان نام ایستگاه تحلیل می‌کند.	

سؤال	جواب	راه حل
پخش USB پس از یک زمان انتظار طولانی (۲ یا ۳ دقیقه) شروع می‌شود.	برخی فایل‌های موجود در USB تا اندازه زیادی امکان و سرعت پخش USB را کاهش می‌دهد (۱۰ برابر مقیاس تعیین شده).	فایل‌های مورد نظر USB را حذف کنید و تعداد پرونده‌های فرعی را در انشعاب USB کاهش دهید.
برخی کاراکترهای اطلاعات منبعی که در حال پخش است، به طور صحیح نمایش داده نمی‌شوند.	سیستم پخش قابلیت پردازش برخی کاراکترها را ندارد.	برای نام‌گذاری فایل‌ها و داده‌ها از کاراکترهای استاندارد استفاده کنید.
پخش فایل‌های استریمینگ شروع نمی‌شود.	وسیله جانبی متصل به سیستم امکان پخش خودکار را نمی‌دهد.	پخش فایل‌ها را از طریق وسیله جانبی آغاز کنید.
نام آهنگ‌ها و مدت پخش آنها روی صفحه استریمینگ نمایش داده نمی‌شود.	پروفایل بلوتوث امکان انتقال این اطلاعات را نمی‌دهد.	

سؤال	جواب	راه حل
امکان اتصال تلفن به سیستم از طریق بلوتوث وجود ندارد.	ممکن است بلوتوث تلفن غیرفعال یا دستگاه در حالت غیر قابل رؤیت باشد.	بررسی کنید که بلوتوث تلفن شما فعال باشد و در حالت "قابل رؤیت برای همه" باشد.
	ممکن است تلفن بلوتوث با سیستم پخش خودروسازگار نباشد.	می‌توانید با مراجعه به نشانی اینترنتی شرکت سازنده تلفن خود قابلیت سازگاری آن را با سیستم‌های مختلف بررسی کنید
صدای تلفن متصل با بلوتوث شنیده نمی‌شود.	کیفیت صدا همزمان به تلفن و سیستم پخش بستگی دارد.	صدای پخش رادیو را به حداکثر افزایش دهید و در صورت لزوم میزان صدای تلفن را نیز بالا ببرید.
	صدای محیط بر کیفیت ارتباط تلفنی تاثیر می‌گذارد.	با بستن شیشه‌ها، کم کردن شدت تهویه و کاستن از سرعت، صدای محیط را کاهش دهید.
تماس‌ها به ترتیب حروف الفبا دسته‌بندی نمی‌شوند.	برخی تلفن‌ها گزینه‌های متعدد نمایش ارائه می‌کنند. مطابق با پارامترهای انتخاب شده، ممکن است تماس‌ها به ترتیب خاصی دسته‌بندی شده باشند.	پارامترهای نمایش دفترچه تلفن گوشی خود را تغییر دهید.

تنظیمات

سؤال	جواب	راه حل
با تغییر تنظیم زیر و بم صدا، محیط از حالت انتخاب خارج می‌شود. با تغییر محیط، تنظیمات زیر و بم صدا به حالت صفر باز می‌گردد.	انتخاب محیط مستلزم تنظیم زیر و بم صدا است و بالعکس.	به منظور ایجاد محیط صوتی مطلوب، تنظیمات زیر و بم صدا یا تنظیم محیط را تغییر دهید.
با تغییر تنظیم توازن صدا، توزیع صدا از حالت انتخاب خارج می‌شود. با تغییر توزیع صدا، تنظیم توازن صداها از حالت انتخاب خارج می‌شود.	انتخاب توزیع صدا مستلزم تنظیم توازن است و بالعکس.	برای رسیدن به یک محیط صوتی مطلوب، تنظیم توازن صدا یا توزیع صدا را تغییر دهید.
میان منابع پخش مختلف، اختلاف کیفیت صوتی وجود دارد.	برای بهینه‌سازی کیفیت صدا، تنظیمات صوتی می‌توانند با منابع صوتی مختلف منطبق شوند و این مسئله ممکن است در زمان تغییر منبع پخش، برخی شکاف‌های شنیداری ایجاد کند.	اطمینان حاصل کنید که تنظیمات صوتی با منابع پخش مطابقت می‌کنند. توصیه می‌شود تنظیمات عملکرد پخش را روی وضعیت وسط قرار دهید.
با خاموش شدن خودرو، سیستم پس از چند دقیقه فعالیت متوقف می‌شود.	پس از خاموش شدن موتور خودرو، زمان فعالیت سیستم بستگی به سطح شارژ باتری دارد. اگر توقف فعالیت سیستم عادی باشد، سیستم در حالت صرفه‌جویی انرژی قرار می‌گیرد و به منظور حفظ باتری خودرو، تماس خود با آن را قطع می‌کند.	برای افزایش شارژ باتری موتور خودرو را روشن کنید.

Cesky [Czech]	Robert Bosch Car Multimedia GmbH tímto prohlašuje, že tento "PSA RCC", "PSA RCC" je ve shodě se základními požadavky a dalšími příslušnými ustanoveními směrnice 1999/5/ES.
Dansk [Danish]	Undertegnede Robert Bosch Car Multimedia GmbH erklærer herved, at følgende udstry "PSA RCC", "PSA RCC" overholder de væsentlige krav i direktiv 1999/5/EF.
Deutsch [German]	Hiermit erklärt Robert Bosch Car Multimedia GmbH, dass sich das Gerät "PSA RCC", "PSA RCC" in Übereinstimmung mit den grundlegenden Anforderungen und den übrigen einschlägigen Bestimmungen der Richtlinie 1999/5/EG befindet.
Eesti [Estonian]	Kaasolevaga kinnitab Robert Bosch Car Multimedia GmbH seadme "PSA RCC", "PSA RCC" vastavust direktiiv 1999/5/EÜ põhinõuetele ja nimetatud direktiivist tulenevatele testidele asjakohastele sätetele.
English	Hereby, Robert Bosch Car Multimedia GmbH, declares that this "PSA RCC", "PSA RCC" is in compliance with the essential requirements and other relevant provisions of Directive 1999/5/EC.
Español [Spanish]	Por medio de la presente Robert Bosch Car Multimedia GmbH declara que el "PSA RCC", "PSA RCC" cumple con los requisitos esenciales y cualesquiera otras disposiciones aplicables o exigibles de la Directiva 1999/5/CE.
Ελληνικά [Greek]	ΜΕ ΤΗΝ ΠΑΡΟΥΣΙΑ "PSA RCC" ΔΗΛΩΝΕΙ ΟΤΙ "PSA RCC" ΣΥΜΜΟΡΦΩΝΕΤΑΙ ΠΡΟΣ ΤΙΣ ΟΥΣΙΩΜΕΙΣ ΑΠΑΙΤΗΣΕΙΣ ΚΑΙ ΤΙΣ ΛΟΙΠΕΣ ΣΧΕΤΙΚΕΣ ΔΙΑΤΑΞΕΙΣ ΤΗΣ ΟΔΗΓΙΑΣ 1999/5/ΕΚ.
Français [French]	Par la présente Robert Bosch Car Multimedia GmbH déclare que l'appareil "PSA RCC", "PSA RCC" est conforme aux exigences essentielles et aux autres dispositions pertinentes de la directive 1999/5/CE.
Italiano [Italian]	Con la presente Robert Bosch Car Multimedia GmbH dichiara della direttiva 1999/5/CE, conforme ai requisiti essenziali ed alle altre disposizioni pertinenti stabilite dalla direttiva 1999/5/CE.
Latviski [Latvian]	Ar šo Robert Bosch Car Multimedia GmbH deklarē, ka "PSA RCC", "PSA RCC" atbilst Direktīvas 1999/5/EK būtiskajām prasībām un citiem ar to saistītajiem noteikumiem.
Lietuvių [Lithuanian]	Suo Robert Bosch Car Multimedia GmbH deklaruoja, kad šis "PSA RCC", "PSA RCC" atitinka esminius reikalavimus ir kitas 1999/5/EB Direktyvos nuostatas.
Nederlands [Dutch]	Hierbij verklaart Robert Bosch Car Multimedia GmbH dat het toestel "PSA RCC", "PSA RCC" in overeenstemming is met de essentiële eisen en de andere relevante bepalingen van richtlijn 1999/5/EG.
Malta [Maltese]	Hawnhekk, Robert Bosch Car Multimedia GmbH, jiddeklara li dan "PSA RCC", "PSA RCC" jikkonforma mal-leġijiet essenzjali u ma pprovdmentni oħrajn relevanti li hemm fid-Direttiva 1999/5/EC.
Magyar [Hungarian]	Aulirod, Robert Bosch Car Multimedia GmbH nyilatkozik, hogy a "PSA RCC", "PSA RCC" megfelel a vonatkozó alapvető követelményeknek és az 1999/5/EC irányelv egyéb elírásainak.
Polski [Polish]	Niniejszym Robert Bosch Car Multimedia GmbH oświadczam, że "PSA RCC", "PSA RCC" jest zgodny z zasadniczymi wymogami oraz pozostałymi stosownymi postanowieniami Dyrektywy 1999/5/EC.
Português [Portuguese]	Robert Bosch Car Multimedia GmbH declara que este "PSA RCC", "PSA RCC" está conforme com os requisitos essenciais e outras disposições da Directiva 1999/5/CE.
Slovensko [Slovenian]	Robert Bosch Car Multimedia GmbH izjavlja, da je ta "PSA RCC", "PSA RCC" v skladu z bistvenimi zahtevami in ostalimi relevantnimi določili direktive 1999/5/ES.
Slovensky [Slovak]	Robert Bosch Car Multimedia GmbH týmto vyhlasuje, že "PSA RCC", "PSA RCC" spĺňa základné požiadavky a všetky príslušné ustanovenia Smernice 1999/5/ES.
Suomi [Finnish]	Robert Bosch Car Multimedia GmbH vakuuttaa täten että "PSA RCC", "PSA RCC" läite on direktiivin 1999/5/EY oleellisten vaatimusten ja sitä koskevien direktiivin muiden ehtojen mukainen.
Svenska [Swedish]	Härmed intygar Robert Bosch Car Multimedia GmbH att denna "PSA RCC", "PSA RCC" står i överensstämmelse med de väsentliga egenskapskrav och övriga relevanta bestämmelser som framgår av direktiv 1999/5/EG.
Íslenska [Icelandic]	Hér með lýsir Robert Bosch Car Multimedia GmbH yfir því að "PSA RCC", "PSA RCC" er í samræmi við grunnkröfur og aðrar kröfur, sem gerðar eru í tilskipun 1999/5/EC.
Norsk [Norwegian]	Robert Bosch Car Multimedia GmbH erklærer herved at utstyret "PSA RCC", "PSA RCC" er i samsvar med de grunnleggende krav i direktiv 1999/5/EF.

<p>ECE type-approval certificate No. is 057902 (concerning the type-approval of an electric/electronic sub-assembly under Regulation No. 10)</p>	<p>emitted frequency range and power: Frequency band Radiated Power [EIRP] Hints / Restriction 2402 MHz – 2480 MHz WiFi < 51mW Antenna internal for PSA RCC A2 2412 MHz – 2472 MHz Bluetooth < 2.6 mW Antenna internal for PSA RCC A1 & A2 Antenna configuration: internal antenna Internal antenna not accessible by user. Any change of the user will violate the legal approval of this product.</p>		<p>*Este equipamento opera em caráter secundário, isto é, não tem direito a proteção contra interferência prejudicial, mesmo de estações do mesmo tipo, e não pode causar interferência a sistemas operando em caráter primário. * This device complies with part 15 of the FCC Rules and Industry Canada license-exempt RSS standard(s). Operation is subject to the following two conditions: (1) This device may not cause harmful interference, and (2) this device must accept any interference received, including interference that may cause undesired operation.</p>	<p>R= Radio Type Approval Number: BB888888888888</p>	<p>T= Terminal Equipment Approval number: XJJ-5NNN/AAA NOM-121-SC11-2009</p>	<p>La operación de este equipo está sujeta a las siguientes dos condiciones: (1) es posible que este equipo o dispositivo no cause interferencia perjudicial y (2) este equipo o dispositivo debe aceptar cualquier interferencia, incluyendo la que pueda causar su operación no deseada.</p>	<p>South Korea 본產品符合低功率電磁輻射性電機管理辦法第十二條、第十四條等條文規定 1. 低功率射頻電器之使用不得影響飛航安全及干擾合法通信；經發現有干擾現象時，應立即停用，並改善至無干擾時方得繼續使用。 (1) This device must accept any interference received, including interference that may cause undesired operation.</p>	<p>Taiwan 低功率射頻電器之使用不得影響飛航安全及干擾合法通信；經發現有干擾現象時，應立即停用，並改善至無干擾時方得繼續使用。 前項合法通信，指依電信法規定作業之無線電通信。 低功率射頻電器須符合合法通信或工業、科學及醫療用電波輻射性電機設備之干擾。 This device complies with Part 15 of the FCC Rules and with Industry Canada licence-exempt RSS standard(s).</p>	<p>USA / Canada Operation is subject to the following two conditions: (1) this device may not cause harmful interference, and (2) this device must accept any interference received, including interference that may cause undesired operation. Changes or modifications made to this equipment not expressly approved by Robert Bosch Car Multimedia GmbH may void the FCC and IC Canada authorization to operate this equipment.</p>
--	---	---	---	---	---	--	---	---	---



فهرست کلمات به ترتیب الفبا

		الف	
۱۱۸	تنظیم ارتفاع کمربند ایمنی	۱۸۵	برچسب لاستیک‌ها / رنگ
۳۵	تنظیم تاریخ	۳۸	برف پاک کن عقب
۳۵	تنظیم تاریخ و ساعت	۵۷	برف پاک کن
۶۰	تنظیم توزیع هوا	۵۶	برف پاک کن خودکار شیشه جلو
۱۰۰	تنظیم چراغ‌های جلو	۱۴۴، ۱۴۵، ۱۵۸	برنامه خودکار آسایش
۶۰	تنظیم دمای سمت راننده	۱۸۴	برنامه خودکار بخارزدایی
۶۰	تنظیم دمای سمت سرنشین جلو	۱۳۸، ۱۳۶	بستن کمربند ایمنی
۳۵	تنظیم ساعت	۱۳۹	بندهای مهار بار (برحسب مدل)
۲۲۰، ۲۱۸	تنظیم ساعت		بوق
۵۵	تنظیم فرمان		
۸۸، ۸۶	تنظیم کننده سرعت (سیستم کروز کنترل)	پ	۱۶۴، ۱۶۵، ۱۶۷، ۱۷۹
۶۰	تنظیم میزان ورودی هوای خنک	پایین بودن سطح روغن	۱۶۵
۶۰، ۵۹	تهویه مطبوع خودکار	پشتی‌های سر	۸، ۱۷۲
۶۳، ۶۰	تهویه مطبوع خودکار دو منطقه‌ای		۴۳
۵۱، ۵۲	تهویه هوا	ت	۴۳
۶۹	توری	تخلیه مدار روغن ترمز	۱۴۲
۷۰	توری مهار بارهای مرتفع	تخلیه موتور	۴۵
۶۲، ۶۳	توزیع هوا	ترمز دستی	۳۸
۷۴	توصیه‌های رانندگی	تعویض باتری ریموت	۳۸
۷۸	توقف خودرو	تعویض تیغه برف پاک‌کن	۱۴۷
		تعویض چراغ‌های چشمک زن متصل به آینه بغل	۱۷۵
	ج	تعویض چراغ	۲۱۲، ۹۲، ۹۱
۶۶	جا لیوانی	تعویض چراغ خطر سوم (چراغ ترمز)	۱۱۸
۷۵	جای سویچ	تعویض چرخ	۶۳
۶۶	جای وسیله روی درب خودرو	تعویض لامپ	۶۹
۶۷	جعبه داشبورد	تعویض یک فیوز	۱۸۵
۸۰، ۷۸، ۱۶۴، ۱۷۹	جعبه دنده خودرو	تنظیمات صندلی	۱۸۵

			ح	۱۴۴،۱۴۵	چک
۱۵۱،۱۱۴	زنجر چرخ	۱۶۸	حالت صرفه جویی انرژی	۱۷۵	چک درب موتور
۶۸	زیر پایی	۱۶۸	حالت مدیریت انرژی		
		۱۷۰	حلقه بکسل		چ
				۱۵۶	چراغ‌های LED
۱۲۰	سامانه پیش‌کننده کمربند ایمنی		خ	۹۷،۱۵۴،۱۵۶	چراغ‌های LED
۲۴	سطح روغن	۹۶	خاموش شدن چراغ‌ها به دنبال خارج کردن سوئیچ	۱۵۷،۹۷	چراغ‌های پلاک
۲۴،۱۷۷	سطح روغن موتور			۱۵۳،۹۴،۹۷،۹۸	چراغ‌های کوچک
۱۷۸	سطح مایع شیشه‌شوی		د	۹۵،۱۵۵	چراغ‌های مه‌شکن جلو و عقب
۱۷۷	سطح مایعات	۴۳	درب‌ها	۹۴،۹۷	چراغ‌های مخصوص روز
۱۰۰	سفر به خارج از کشور	۴۵	درب صندوق عقب	۹۸	چراغ‌های مخصوص زمان پارک کردن
۸۹	سنسور دنده عقب	۱۷۵	درب موتور	۹۴،۱۵۳	چراغ‌های نور بالا
۱۴۳	سوخت	۱۵۸	درپوش جعبه فیوز تعبیه شده در داشبورد	۱۵۶	چراغ خطر
۱۴۲	سوخت‌گیری	۵۸	دریچه‌های هوا	۱۵۶	چراغ دنده عقب
۶۸	سوکت‌های AUX / USB	۱۰۱	دسته برف پاک‌کن	۹۴،۹۸	چراغ‌ها
۶۷	سوکت ۱۲ ولتی	۷۸	دسته دنده	۱۱۱	چراغ‌های خودکار
۱۱۵	سیستم توزیع نیروی ترمز الکترونیکی	۹۱	دوربین حرکت به عقب	۱۱۱،۱۵۳	چراغ‌های راهنما
۱۱۲،۱۱۴	سیستم شناسایی کاهش فشار باد لاستیک‌ها			۱۰۶	چراغ‌های سقفی
۴۲، ۴۰	سیستم ضد روشن شدن خودرو		ر	۱۸	چراغ هشدار ترمز
۱۱۵	سیستم ضد قفل چرخ (ABS)	۴۱	راه‌اندازی مجدد ریموت	۹۸،۹۹، ۴۰	چراغ همراهی تا منزل
۱۱۵	سیستم ضد لغزش چرخ‌ها (ASR)	۸	رانندگی اقتصادی	۱۶	چراغ‌های غیرفعال‌سازی کیسه هوا
۴۵	سیستم کمکی	۹۴، ۹۹	روشن شدن خودکار چراغ‌ها	۱۵۶،۱۵۷، ۹۵	چراغ‌های مه‌شکن
۱۹،۱۱۵،۱۱۷	سیستم کنترل پایداری خودرو	۹۶	روشن کردن چراغ‌ها بعد از درآوردن سوئیچ	۱۷	چراغ‌های هشدار
۱۱۵،۱۹	سیستم کنترل پایداری خودرو (ESC)	۷۵	روشن کردن خودرو (استارت زدن) - خاموش کردن خودرو	۱۴۴	چرخ زاپاس
		۱۶۵	روشن کردن خودرو با یک باتری دیگر	۶۰	چرخش مجدد هوا
		۶۰	روشن و خاموش کردن کولر	۹۸،۱۱۱،۱۵۳	چشمک زن
۱۶۴،۱۶۶،۱۶۷	شارژ کردن باتری	۳۸،۳۹،۴۲	ریموت	۶۶	چیدمان‌های داخلی

فهرست کلمات به ترتیب الفبا

۴۰، ۴۲ - ۴۱	کنترل از راه دور (ریموت)	ظ	۷۹	شروع حرکت
۱۱۵	کنترل دینامیکی پایداری (DSC)	ظرفیت مخزن	۳۴	شمارشگر کیلومتر روزانه
۱۷۶، ۱۷۹، ۱۸۰	کنترل‌ها		۳۴	شمارشگر کیلومتر کلی
۶۷، ۶۶	کنسول وسط، جلو	ع	۱۸۵	شماره سری روی ستون داخلی شیشه جلو
۲۱، ۱۲۱	کیسه‌های هوا	علایم شناسایی	۴۹	شیشه بالابرهای برقی
۱۲۴، ۱۲۲	کیسه‌های هوا جلو			
۱۲۴، ۱۲۳	کیسه‌های هوای پرده‌ای	غ		
۱۲۴، ۱۲۳	کیسه‌های هوای جانبی	غیرفعال کردن کیسه هوای صندلی سرنشین جلو ۱۲۲، ۱۲۸	۱۷۹	صافی اتاق خودرو
			۱۷۹	صافی روغن
	گ	ف	۱۷۹	صافی هوا
۸	گرم‌کن	فلاشر	۱۲	صفحه مدرج
		فیوز	۲۷، ۳۰، ۳۲	صفحه نمایشگر لمسی
	ل	فیوز سوخته	۳۴	صفر کردن عدد کیلومتر روزانه
۱۷۹	لنت‌های ترمز		۲۳	صفر کردن مجدد نشانگر نگهداری
۱۸، ۱۷۹	لنت ترمز	ق	۵۳	صندلی‌های مجهز به گرم‌کن (در صورت تجهیز)
		قفل کردن خودرو با کلید	۱۳۲، ۱۳۵، ۱۳۸	صندلی کودک
	م	قفل کودک	۵۲	صندلی‌های جلو
۷۲	مثلث مخصوص هشدار	قفل مرکزی خودکار درب‌ها	۵۴	صندلی‌های عقب
۸۴، ۸۸	محدودکننده سرعت		۵۳	صندلی‌های مجهز به گرم‌کن (در صورت تجهیز)
۸، ۴۱	محیط زیست	ک	۴۵، ۶۹	صندوق عقب
۱۴۲	مخزن سوخت	کلید		
۱۷۸	مخزن مایع شیشه‌شوی	کلید تنظیم شدت نور پشت آمپر		ض
۳۲	مدیریت پیمایش خودرو	کمترین اندازه سوخت	۴۰	ضد سرقت
۴۰	مکان‌یابی خودرو	کمربند نگهداری بار		
۹۴، ۹۸	مکانیسم چراغ‌ها	کمربندهای ایمنی		ط
۱۴۳، ۱۷۶	موتورهای بنزینی	کمک به شروع حرکت در سطوح شیب‌دار	۷۱	طاقچه عقب
		کمک ترمز اضطراری		

	ن
۸۲	نشانگر تغییر دنده
۲۶، ۱۷۸	نشانگر دمای مایع خنک‌کننده
۱۱۳ - ۲۴۸	نشانگر کاهش فشار باد لاستیک‌ها
۲۲	نشانگر نگهداری (سرویس‌های دوره‌ای)
۱۷۲	نصب باربند روی سقف
۱۰۶	نقشه‌خوان‌ها
۱۲، ۸۲	نمایشگر تعویض دنده
۱۰۷	نور محیط داخلی خودرو
	و
۶۰	ورود هوا
۱۸۰	وضعیت فرسودگی دیسک‌های ترمز
۲۴۸	ویژگی‌های روغن ترمز
۱۷۷	ویژگی‌های روغن موتور
۱۸۱	ویژگی‌های موتور
	ه
۴۷	هشدار

© Apr. / 2017 IKAP All rights reserved.

۹۰۰۷۰۵۱۰۹۸۰۳۳۴
E-CODE: ۵۴۰۷۰۱۰۰۲۰۰۰



شرکت مشترک ایران خودرو اتومبیل پژو (ایکاپ)
تهران، کیلومتر ۱۴ جاده مخصوص تهران کرج
بلوار ایران خودرو، درب شماره ۱
کد پستی ۱۳۸۹۹۱۳۶۵۷
تلفن: ۴۸۹۰۰۱ (۰۲۱)
نمابر: ۴۸۲۱۳۵۱۱ (۰۲۱)
مرکز تماس: ۰۹۶۴۴۰ (مدیریت ارتباط با مشتریان گروه صنعتی ایران خودرو)
پست الکترونیکی: info@ikco-peugeot.ir
پایگاه اینترنتی: www.ikco-peugeot.ir

www.ikco-peugeot.ir